

VIRTUAL
DOLBY
SURROUND

VIA
DIGITAL
HD3D Sound **BBE**

<http://www.sony.net/>

KDL-20S2020
KDL-20S2000

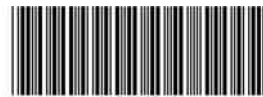

268533342
2-685-333-42(1)
K

Printed in Spain

SONY®

LCD Digital Colour TV

SONY®

2-685-333-42(1)

K

LCD Digital Colour TV

Operating Instructions

GB

⚠ Before operating the TV, please read the "Safety information" section of this manual.
Retain this manual for future reference.

Инструкция по эксплуатации

RU

⚠ Перед включением телевизора прочтите раздел "Сведения по безопасности" этого руководства.
Сохраняйте данное руководство для справок в будущем.

Instrukcja obsługi

PL

⚠ Przed rozpoczęciem eksploatacji telewizora należy zapoznać się z treścią rozdziału „Informacje dotyczące bezpieczeństwa” niniejszej instrukcji.
Zachować instrukcję do wykorzystania w przyszłości.

DVB[®] HD
Digital Video Broadcasting **ready**

KDL-20S2020
KDL-20S2000

BRAVIA

© 2006 Sony Corporation



For useful information about Sony products
Для получения полезной информации о продукции Сони
Szczegółowe informacje o produktach Sony

<http://www.sony-europe.com/myproduct>

Introduction

Thank you for choosing this Sony product.
Before operating the TV, please read this manual thoroughly and retain it for future reference.

Notice for Digital TV function

- Any functions related to Digital TV (**DVB**) will only work in countries or areas where DVB-T (MPEG2) digital terrestrial signals are broadcasted. Please confirm with your local dealer if you can receive a DVB-T signal where you live.
- Although this TV set follows DVB-T specifications, compatibility with future DVB-T digital terrestrial broadcasts cannot be guaranteed.
- Some Digital TV functions may not be available in some countries.

Trademark information

- **DVB** is a registered trademark of the DVB Project
- Manufactured under license from BBE Sound, Inc. Licensed by BBE Sound, Inc. under one or more of the following US patents: 5510752, 5736897. BBE and BBE symbol are registered trademarks of BBE Sound, Inc.
- Manufactured under license from Dolby Laboratories. “Dolby” and the double-D symbol **DD** are trademarks of Dolby Laboratories.
- **HDMI** This TV incorporates High-Definition Multimedia Interface (HDMI™) technology. HDMI, the HDMI logo and High-Definition Multimedia Interface are trademarks or registered trademarks of HDMI Licensing, LLC.

Table of Contents

Start-up Guide

4

Safety information	7
Precautions	10
Overview of the remote	11
Overview of the TV buttons and indicators	12

Watching TV

Watching TV	13
Checking the Digital Electronic Programme Guide (EPG) DVB	15
Using the Favourite list DVB	17
Viewing pictures from connected equipment	18

Using MENU Functions

Navigating through menus	19
Picture Adjustment menu	20
Sound Adjustment menu	21
Features menu	23
Set-up menu	25
Digital Set-up menu DVB	28

Using Optional Equipment

Connecting optional equipment.....	30
------------------------------------	----

Additional Information

Specifications	32
Troubleshooting	33
Index	35

DVB : for digital channels only

Start-up Guide

1: Checking the accessories

Remote RM-ED007 (1)

Size AA batteries (R6 type) (2)

Cable holder (1)

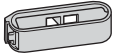

Support belt (1) and screws (2)

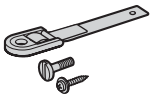

To insert batteries into the remote

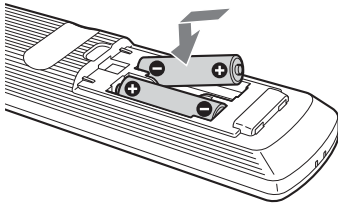

Notes

- Observe the correct polarity when inserting batteries.
- Dispose of batteries in an environmentally friendly way. Certain regions may regulate disposal of the battery. Please consult your local authority.
- Do not use different types of batteries together or mix old and new batteries.
- Handle the remote with care. Do not drop or step on it, or spill liquid of any kind onto it.
- Do not place the remote in a location near a heat source, or in a place subject to direct sunlight, or in a damp room.

2: Connecting an aerial/VCR

Connecting an aerial only

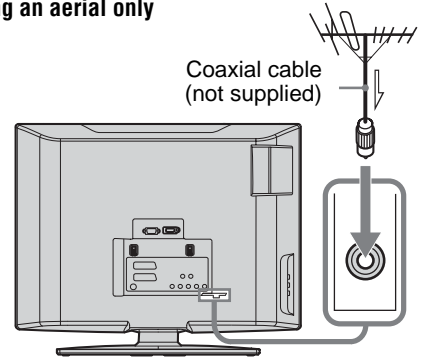

Connecting an aerial and VCR

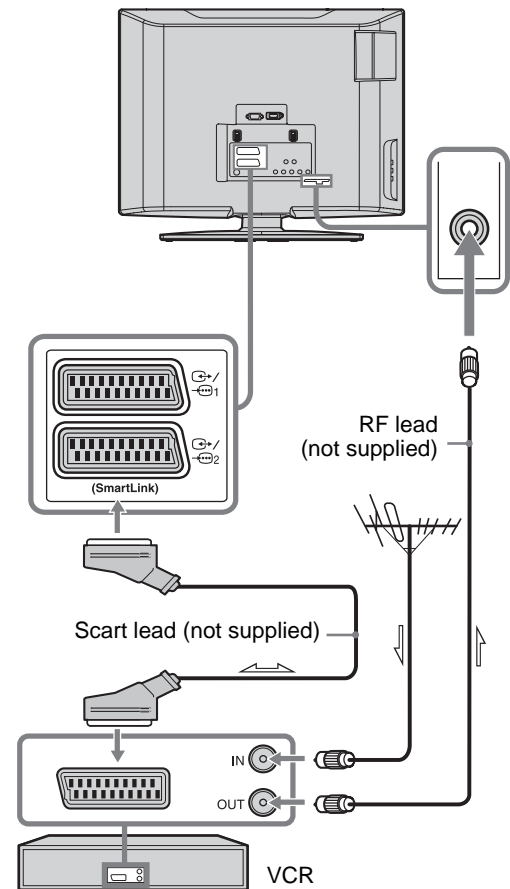

3: Bundling the cables

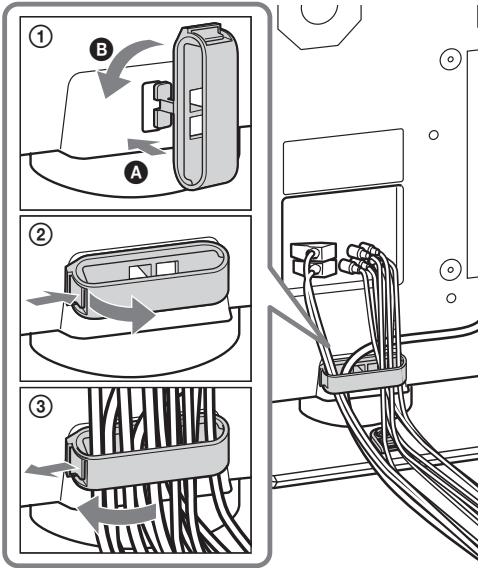



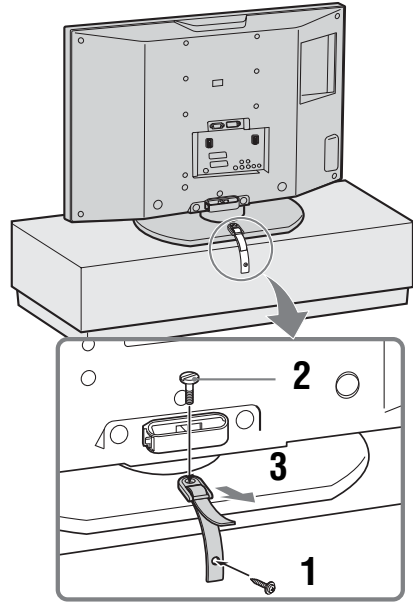

4: Preventing the TV from toppling over

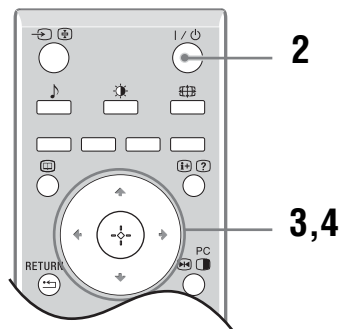
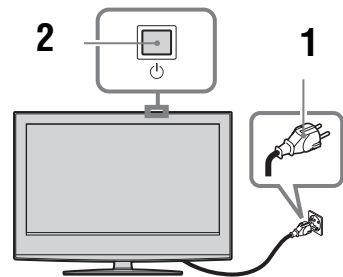



5: Selecting the language and country/region



Continued

- 1 Connect the TV to your mains socket (220-240V AC, 50Hz).
- 2 Press  on the TV (top side).
When you switch on the TV for the first time, the Language menu appears on the screen. When the TV is in standby mode (the  (standby) indicator on the TV (front) is red), press  on the remote to switch on the TV.
- 3 Press  to select the language displayed on the menu screens, then press .



- 4 Press  to select the country/region in which you will operate the TV, then press .

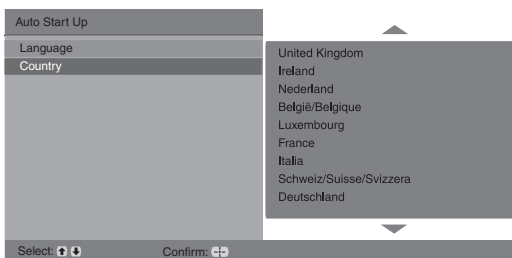

If the country/region in which you want to use the TV does not appear in the list, select “-” instead of a country/region.

The message confirming the TV start auto-tuning appears on the screen, then go to “6: Auto-tuning the TV”.

6: Auto-tuning the TV

After selecting the language and country/region, a message confirming the TV start auto-tuning appears on the screen.

The TV will now search for and store all available TV channels.

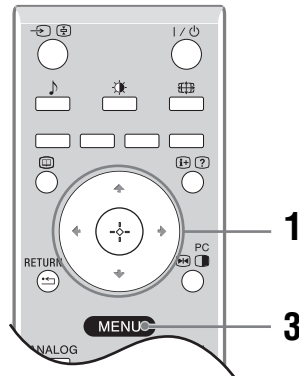

- 1 Press .

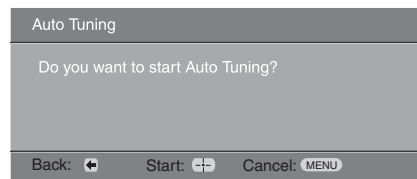

The TV starts searching for all available digital channels, followed by all available analogue channels. This may take some time, please be patient and do not press any buttons on the TV or remote.

If a message appears for you to confirm the aerial connections

No digital or analogue channels were found. Check all the aerial connections and press  to start auto-tuning again.

- 2 When the Programme Sorting menu appears on the screen, follow the steps of “Programme Sorting” (page 25).
If you do not wish to change the order in which the analogue channels are stored on the TV, go to step 3.
- 3 Press MENU to exit.
The TV has now tuned in all the available channels.

Safety information

Mains lead

- Observe the followings to prevent the mains lead being damaged. If the mains lead is damaged, it may result in a fire or an electric shock.
 - When you disconnect the mains lead, disconnect it from the mains socket first.
 - Be sure to grasp the plug when disconnecting the mains lead. Do not pull on the mains lead itself.
 - Do not pinch, bend, or twist the mains lead excessively. The core conductors may be exposed or broken.
 - Do not modify the mains lead.
 - Do not put anything heavy on the mains lead.
 - Keep the mains lead away from heat sources.
- If you damage the mains lead, stop using it and ask your dealer or Sony service centre to exchange it.
- Do not use the supplied mains lead on any other equipment.
- Use only an original Sony mains lead, not other brands.

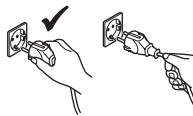

Mains socket

Do not use a poor fitting mains socket. Insert the plug fully into the mains socket. A poor fit may cause arcing and result in a fire. Contact your electrician to have the mains socket changed.



Cleaning the mains plug

Unplug the mains plug and clean it regularly. If the plug is covered with dust and it picks up moisture, its insulation may deteriorate and result in a fire.



Overloading

This TV set is designed to operate on a 220–240 V AC supply only. Take care not to connect too many appliances to the same mains socket as this could result in fire or electric shock.

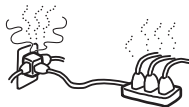

When not in use

- If you will not be using the TV set for several days, the TV set should be disconnected from the mains for environmental and safety reasons.



- The TV set is not disconnected from the mains when the TV set is switched off. To disconnect the TV set completely, pull the plug from the mains. However, some TV sets may have features which need the TV set to be left in standby to work correctly. The instructions in this manual will inform you if this applies.

Carrying

- Before carrying the TV set, disconnect all the cables from the TV set.
- When you carry the TV set by hand, hold the TV set as illustrated on the right. When lifting the TV set or moving the panel of the TV set, hold it firmly from the bottom. If you do not do so, the TV set may fall and be damaged or cause serious injury.
- When transporting it, do not subject the TV set to jolts or excessive vibration. The TV set may fall and be damaged or cause serious injury.
- If the TV set has been dropped or damaged, have it checked immediately by qualified service personnel.
- When you carry the TV set in for repair or when you move it, pack it using the original carton and packing material.

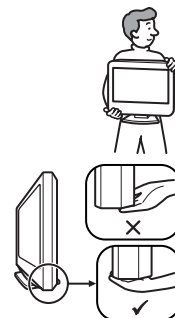

Placement

- The TV set should be installed near an easily accessible mains socket.
- Place the TV set on a stable, level surface. Do not hang anything on the TV set. If you do, the TV set may fall from the stand, causing damage or serious injury.
- Do not install the TV set in places subject to extreme temperature, for example in direct sunlight, or near a radiator, or heating vent. If the TV set is exposed to extreme temperature, the TV set may overheat and cause deformation of the casing or cause the TV set to malfunction.
- Do not install the TV set in a place exposed to direct air conditioning. If the TV set is installed in such a location, moisture may condense inside and may cause a malfunction.
- Never place the TV set in hot, oily, humid or excessively dusty places.
- Do not install the TV set where insects may enter.
- Do not install the TV set where it may be exposed to mechanical vibration.
- Do not install the TV set in a location where it may protrude, such as on or behind a pillar, or where you might bump your head on it. Otherwise, it may result in injury.
- Do not allow children to climb on the TV set.
- If you use the TV set near the seashore, salt may corrode metal parts of the TV set and cause internal damage or fire.



Continued

Ventilation

- Never cover the ventilation holes or insert anything in the cabinet. It may cause overheating and result in a fire.
- Unless proper ventilation is provided, the TV set may gather dust and get dirty. For proper ventilation, observe the following:
 - Do not install the TV set turned backwards or sideways.
 - Do not install the TV set turned over or upside down.
 - Do not install the TV set on a shelf or in a closet.
 - Do not place the TV set on a rug or bed.
 - Do not cover the TV set with cloth, such as curtains, or items such as newspapers, etc.
- Leave some space around the TV set as shown below. Otherwise, air-circulation may be inadequate and cause overheating, which may cause a fire or damage to the TV set.

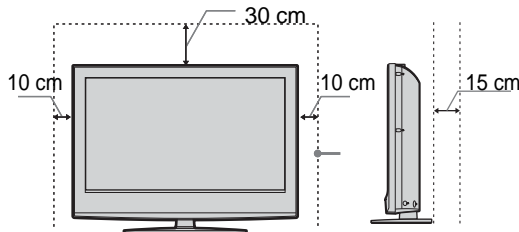

Leave at least this much space.

- Never install the TV set as follows:

Air circulation is blocked.

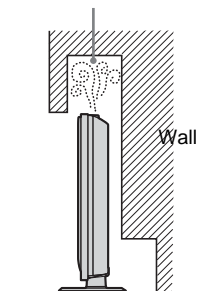

Air circulation is blocked.

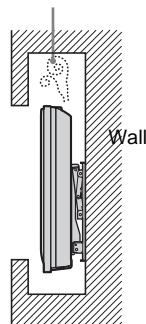

Optional accessories

Observe the following when installing the TV set using a stand or wall-mount bracket. If you do not do so, the TV set may fall and cause serious injury.

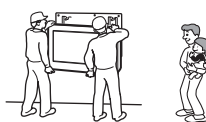

- If the TV set is to be installed on a wall, have the installation carried out by qualified service personnel. Improper installation may render the TV set unsafe.
- Secure the TV set properly, following the instructions supplied with your stand when installing the TV set.
- Be sure to attach the brackets supplied with your stand.

Wiring

- When wiring cables, be sure to unplug the mains lead for your safety.
- Take care not to catch your feet on the cables. It may damage the TV set.

Medical institutions

Do not place this TV set in a place where medical equipment is in use. It may cause a malfunction of medical instruments.



Outdoor use

- Do not install this TV set outdoors. If the TV set is exposed to rain, it may result in a fire or an electrical shock.
- If this TV set is exposed to direct sunlight, the TV set may heat up and it may damage the TV set.

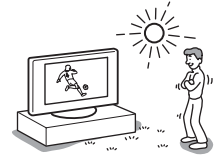

Vehicle, Ships and other vessels

- Do not install this TV set in a vehicle. The motion of the vehicle may cause the TV set to fall down and cause injury.
- Do not install this TV set on a ship or other vessel. If the TV set is exposed to seawater, it may cause a fire or damage the TV set.

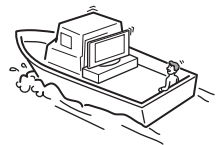
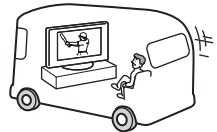

Water and moisture

- Do not use this TV set near water – for example, near a bathtub or shower room. Also do not expose to rain, moisture or smoke. This may result in a fire or an electric shock.
- Do not touch the mains lead and the TV set with wet hands. Doing so may cause an electric shock or damage to the TV set.



Moisture and flammable objects

- Do not place any objects on the TV set. The TV set shall not be exposed to dripping or splashing and that no objects filled with liquid, such as vases, shall be placed on the TV set.
- To prevent fire, keep flammable objects or naked lights (e.g. candles) away from the TV set.
- If any liquid or solid object does fall through openings in the cabinet, do not operate the TV set. It may result in an electric shock or damage to the TV set. Have it checked immediately by qualified service personnel.

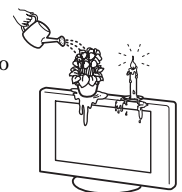

Lightning storms

For your own safety, do not touch any part of the TV set, mains lead, or aerial lead during lightning storms.



Broken pieces

- Do not throw anything at the TV set. The screen glass may break by the impact and cause serious injury.
- If the surface of the TV set cracks, do not touch it until you have unplugged the mains lead. Otherwise electric shock may result.

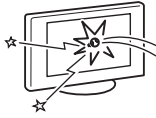

Servicing

Dangerously high Voltage are present inside the TV set. Do not open the cabinet. Entrust the TV set to qualified service personnel only.



Small accessories removal and fittable

Keep small accessories out of children's reach.

Precautions

Viewing the TV

- To view the TV comfortably, the recommended viewing position is from four to seven times the screen's vertical length away from the TV set.
- To obtain a clear picture, do not expose the screen to direct illumination or direct sunlight. If possible, use spot lighting directed down from the ceiling.
- View the TV in moderate light, as viewing the TV in poor light or during long period of time, strains your eyes.

Volume adjustment

- Adjust the volume so as not to trouble your neighbours. Sound carries very easily at night time. Therefore, closing the windows or using headphones is suggested.
- When using headphones, adjust the volume so as to avoid excessive levels, as hearing damage may result.

LCD Screen

- Although the LCD screen is made with high-precision technology and 99.99% or more of the pixels are effective, black dots may appear or bright points of light (red, blue, or green) may appear constantly on the LCD screen. This is a structural property of the LCD screen and is not a malfunction.
- Do not push or scratch the front filter, or place objects on top of this TV set. The image may be uneven or the LCD screen may be damaged.
- If this TV set is used in a cold place, a smear may occur in the picture or the picture may become dark. This does not indicate a failure. These phenomena disappear as the temperature rises.
- Ghosting may occur when still pictures are displayed continuously. It may disappear after a few moments.
- The screen and cabinet get warm when this TV set is in use. This is not a malfunction.
- The LCD screen contains a small amount of liquid crystal and mercury. The fluorescent tube used in this TV set also contains mercury. Follow your local ordinances and regulations for disposal.

Handling and cleaning the screen surface/cabinet of the TV set

Be sure to unplug the mains lead connected to the TV set from mains socket before cleaning.

To avoid material degradation or screen coating degradation, observe the following precautions.

- Do not push on the screen, scratch it with a hard object, or throw anything at it. The screen may be damaged.
- Do not touch the display panel after operating the TV set continuously for a long period as the display panel becomes hot.
- We recommend that the screen surface be touched as little as possible.
- To remove dust from the screen surface/cabinet, wipe gently with a soft cloth. If dust is persistent, wipe with a soft cloth slightly moistened with a diluted mild detergent solution.
- Never use any type of abrasive pad, alkaline/acid cleaner, scouring powder, or volatile solvent, such as alcohol, benzene, thinner or insecticide. Using such materials or maintaining prolonged contact with rubber or vinyl

materials may result in damage to the screen surface and cabinet material.

- The ventilation holes can accumulate dust over time. To ensure proper ventilation, we recommend removing the dust periodically (once a month) using a vacuum cleaner.
- If the angle of the TV set is to be adjusted, steady the base of the stand with your hand to prevent the TV set from becoming separated from the stand. Be careful not to get your fingers caught between the TV set and the stand.

Optional Equipments

- Do not install optional components too close to the TV set. Keep optional components at least 30 cm away from the TV set. If a VCR is installed in front of the TV set or beside the TV set, the picture may become distorted.
- Picture distortion and/or noisy sound may occur if the TV set is positioned in close proximity to any equipment emitting electromagnetic radiation.

Disposal of the TV set

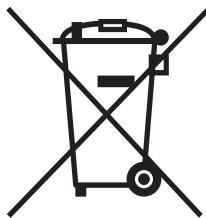

Disposal of Old Electrical & Electronic Equipment (Applicable in the European Union and other European countries with separate collection systems)

This symbol on the product or on its packaging indicates that this product shall not be treated as household waste. Instead it shall be handed over to the applicable collection point for the recycling

of electrical and electronic equipment. By ensuring this product is disposed of correctly, you will help prevent potential negative consequences for the environment and human health, which could otherwise be caused by inappropriate waste handling of this product. The recycling of materials will help to conserve natural resources. For more detailed information about recycling of this product, please contact your local Civic Office, your household waste disposal service or the shop where you purchased the product.

Overview of the remote

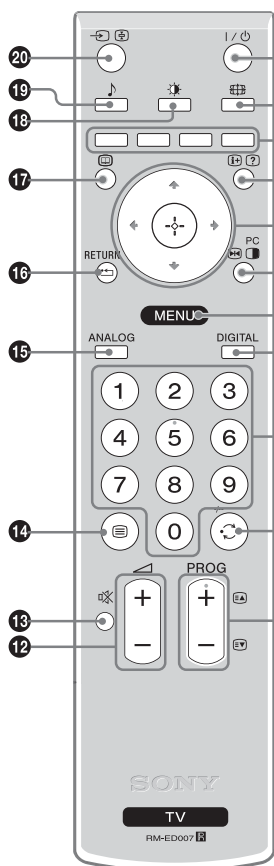

- 1 I/⏻ – TV standby**
Switches off the TV temporarily and on from standby mode.
- 2 – Screen mode (page 14)**
- 3 Coloured buttons**
 - In digital mode (page 15, 17): Selects the options at the bottom of the Favourite and EPG digital menus.
 - In Text mode (page 14): Used for Fastext.
- 4 – Info / Text reveal**
 - In digital mode: Displays brief details of the programme currently being watched.
 - In analogue mode: Displays information such as current channel number and screen mode.
 - In Text mode (page 14): Reveals hidden information (e.g., answers to a quiz).
- 5 (page 19)**
- 6 Picture Freeze (page 14)/ PIP in PC Mode (page 14)**
 - In TV mode: Freezes the TV picture.
 - In PC mode: Displays a small picture (PIP).
- 7 MENU (page 19)**
- 8 DIGITAL – Digital mode (page 13)**
- 9 Number buttons**
 - In TV mode: Selects channels. For channel numbers 10 and above, enter the second digit within two seconds.
 - In Text mode: Enters the three digit page number to select the page.
- 10 – Previous channel**
Returns to the previous channel watched (for more than five seconds).
- 11 PROG +/- (page 13)**
 - In TV mode: Selects the next (+) or previous (-) channel.
 - In Text mode: Selects the next (+) or previous (-) page.
- 12 +/- – Volume**
- 13 – Mute (page 13)**
- 14 – Text (page 14)**
- 15 ANALOG – Analogue mode (page 13)**
- 16 / RETURN**
Returns to the previous screen of any displayed menu.
- 17 – EPG (Digital Electronic Programme Guide) (page 15)**
- 18 – Picture mode (page 20)**
- 19 – Sound effect (page 21)**
- 20 – Input select / Text hold**
 - In TV mode (page 18): Selects the input source from equipment connected to the TV sockets.
 - In Text mode (page 14): Holds the current page.

Tip

The PROG + and number 5 buttons have tactile dots. Use the tactile dots as references when operating the TV.

Overview of the TV buttons and indicators

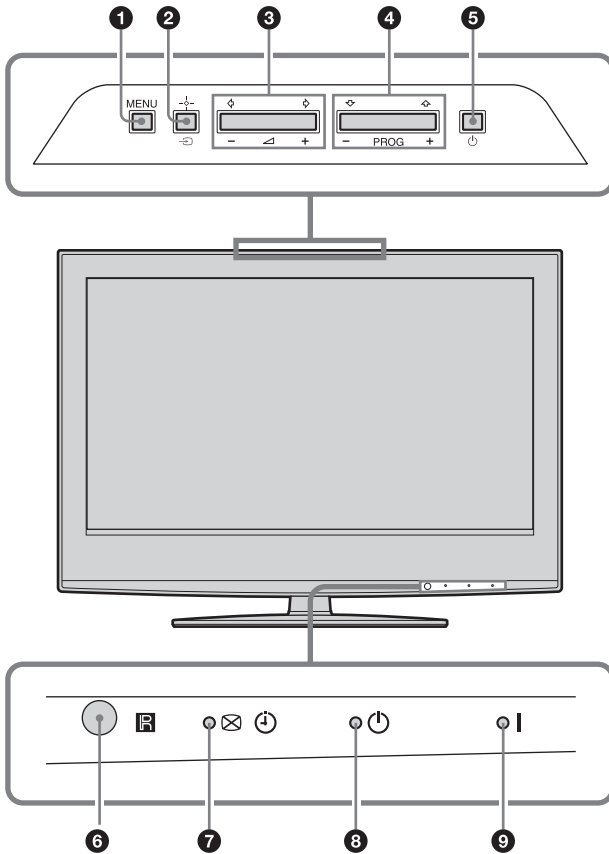



1 MENU (page 19)



2 - Input select/OK

- In TV mode (page 18): Selects the input source from equipment connected to the TV sockets.
- In TV menu: Selects the menu or option, and confirm the setting.

3 - Volume control

- Increases (+) or decreases (-) the volume.
- In TV menu: Moves through the options left () or right ()

4 PROG +/-

- In TV mode: Selects the next (+) or previous (-) channel.
- In TV menu: Moves through the options up () or down ()

5 - Power

Switches the TV on or off.

Note:

To disconnect the TV completely, pull the plug from the mains.

6 Remote control sensor

7 - Picture Off/Timer indicator

- Lights up in green when the picture is switched off (page 23).
- Lights up in orange when the timer is set (page 24).
- Lights up in red when digital REC starts in standby mode.

8 - Standby indicator

Lights up in red when the TV is in standby mode.

9 - Power indicator

Lights up in green when the TV is switched on.

Watching TV

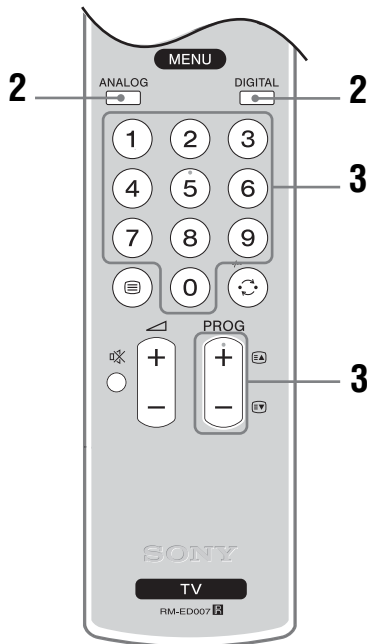
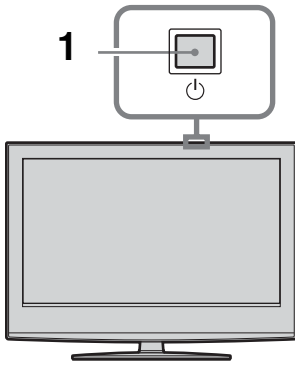

1 Press on the TV (top side) to switch on the TV.

When the TV is in standby mode (the (standby) indicator on the TV (front) is red), press on the remote to switch on the TV.

2 Press DIGITAL to switch to digital mode or ANALOG to switch to analogue mode.

The channels available vary depending on the mode.

3 Press the number buttons or PROG +/- to select a TV channel.

To select channel numbers 10 and above using the number buttons, enter the second and third digits within two seconds.

To select a digital channel using the Digital Electronic Programme Guide (EPG), see page 15.

In digital mode

An information banner appears briefly. The following icons may be indicated on the banner.

- : Radio service
- : Scrambled/Subscription service
- : Multiple audio languages available
- : Subtitles available
- : Subtitles available for the hearing impaired
- : Recommended minimum age for current programme (from 4 to 18 years)
- : Parental Lock
- : Current programme is being recorded

Additional operations

To	Do this
Turn off the TV temporarily (Standby mode)	Press .
Turn on the TV from Standby mode without sound	Press . Press +/- to set the volume level.
Turn off the TV	Press on the TV (top side).
Adjust the volume	Press + (increase)/ - (decrease).
Mute the sound	Press . Press again to restore.
Access the Programme index table (in analogue mode only)	Press . To select an analogue channel, press , then press . To access the Input signal index table, see page 18.

To access Text

Press . Each time you press , the display changes cyclically as follows:

Text → Text over the TV picture (mix mode) → No Text (exit the Text service)

To select a page, press the number buttons or PROG +/-.

To hold a page, press / .

To reveal hidden information, press / .

Tips

- Ensure that the TV is receiving a good signal, or some text errors may occur.
- Most TV channels broadcast a Text service. For information on the use of the service, select the index page (usually page 100).
- When four coloured items appear at the bottom of the Text page, Fastext is available. Fastext allows you to access pages quickly and easily. Press the corresponding coloured button to access the page.

Picture Freeze

Freezes the TV picture (e.g. to make a note of a telephone number or recipe).

- 1 Press on the remote control.
- 2 Press / / / to adjust the position of the window.
- 3 Press to remove the window.
- 4 Press again to return to normal TV mode.

Tip

Not available for AV3, AV5 and AV6.

PIP in PC Mode (Picture in Picture)

In PC mode, displays a small picture of the last channel selected.

- 1 Press on the remote control.
- 2 Press / / / to adjust the position of the window.
- 3 Press to cancel.

Tip

The sound is output from the small picture.

To change the screen mode manually to suit the broadcast

Press repeatedly to select Smart, 4:3, Wide, Zoom, or 14:9.

Smart*

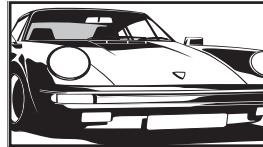

Displays conventional 4:3 broadcasts with an imitation wide screen effect. The 4:3 picture is stretched to fill the screen.

4:3

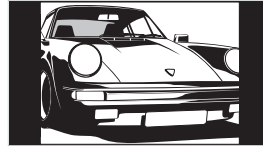

Displays conventional 4:3 broadcasts (e.g., non-wide screen TV) in the correct proportions.

Wide

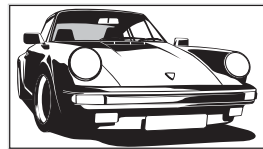

Displays wide screen (16:9) broadcasts in the correct proportions.

Zoom*

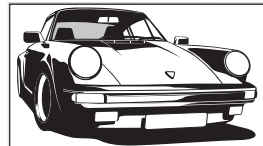

Displays cinemascopic (letter box format) broadcasts in the correct proportions.

14:9*

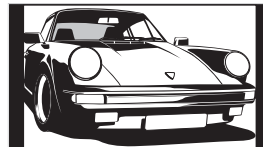

Displays 14:9 broadcasts in the correct proportions. As a result, black border areas are visible on the screen.

* Parts of the top and bottom of the picture may be cut off.

Tips

- Alternatively, you can set "Auto Format" to "On". The TV will automatically select the best mode to suit the broadcast (page 23).
- You can adjust the position of the picture when selecting Smart, 14:9, or Zoom. Press / to move up or down (e.g., to read subtitles).

Checking the Digital Electronic Programme Guide (EPG) DV3

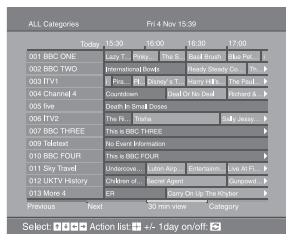

Digital Electronic Programme Guide (EPG)

- 1 In digital mode, press to display the Digital Electronic Programme Guide (EPG).
- 2 Perform the desired operation, as shown in the following table.

Notes

Programme information will only be displayed if the TV station is transmitting it.

To	Do this
Turn off the EPG	Press .
Move through the EPG	Press , , , .
Watch a current programme	Press while the current programme is selected.
Sort the programme information by category – Category list	<ol style="list-style-type: none"> 1 Press the blue button. 2 Press , , , to select a category. The category name is displayed on the side. The categories available include: “Favourite”: Contains all the channels that have been stored in the Favourite list (page 17). “All Categories”: Contains all available channels. “News”: Contains all news channels. 3 Press . <p>The Digital Electronic Programme Guide (EPG) now only displays the current programmes from the category selected.</p>
Set a programme to be recorded – Timer REC	<ol style="list-style-type: none"> 1 Press , , , to select the future programme you want to record. 2 Press . 3 Press to select “Timer REC”. 4 Press to set the TV and your VCR timers. A symbol appears by that programme’s information. The indicator on the TV (front) lights up.

Notes

- You can set VCR timer recording on the TV only for Smartlink compatible VCRs. If your VCR is not Smartlink compatible, a message will be displayed to remind you to set your VCR timer.
- Once a recording has begun, you can switch the TV to standby mode, but do not switch off the TV completely or the recording may be cancelled.
- If an age restriction for programmes has been selected, a message asking for pin code will appear on the screen. For more details refer to “Parental Lock” on page 29.

Continued

To	Do this
Set a programme to be displayed automatically on the screen when it starts – Reminder	<ol style="list-style-type: none"> 1 Press /// to select the future programme you want to display. 2 Press . 3 Press / to select “Reminder”. 4 Press to automatically display the selected programme when the programme starts. A symbol appears by that programme’s information.
<p>Note If you switch the TV to standby mode, it will automatically turn itself on when the programme is about to start.</p>	
Set the time and date of a programme you want to record – Manual timer REC	<ol style="list-style-type: none"> 1 Press . 2 Press / to select “Manual timer REC”, then press . 3 Press / to select the date, then press . 4 Set the start and stop time in the same way as in step 3. 5 Press / to select the programme, then press to set the TV and your VCR timers. A symbol appears by that programme’s information. The indicator on the TV (front) lights up.
<p>Notes</p> <ul style="list-style-type: none"> • You can set VCR timer recording on the TV only for Smartlink compatible VCRs. If your VCR is not Smartlink compatible, a message will be displayed to remind you to set your VCR timer. • Once a recording has begun, you can switch the TV to standby mode, but do not switch off the TV completely or the recording may be cancelled. • If an age restriction for programmes has been selected, a message asking for pin code will appear on the screen. For more details refer to “Parental Lock” on page 29. 	
Cancel a recording/reminder – Timer list	<ol style="list-style-type: none"> 1 Press . 2 Press / to select “Timer list”. 3 Press / to select the programme you want to cancel, then press . <p>A display appears to confirm that you want to cancel the programme.</p> <ol style="list-style-type: none"> 4 Press to select “Yes”, then press to confirm.

Tip

You can also display the Digital Electronic Programme Guide (EPG) by selecting “Digital EPG” in the “MENU”.

Using the Favourite list DV3



Favourite list

The Favourite feature allows you to select programs from a list of up to 8 channels you specify. To display the Favourite list, see “Navigating through menus” (page 19).

To	Do this
Create your Favourite list for the first time	<p>A message appears asking if you want to add channels to the Favourite list when you select “Digital Favourites” in the “MENU” for the first time.</p> <ol style="list-style-type: none">1 Press + to select “Yes”.2 Press ↑/↓ to select the channel you want to add. If you know the channel number, you can use the number buttons to directly select a channel.3 Press +. Channels that are stored in the Favourite list are indicated by a ♥ symbol.
Turn off the Favourite list	Press RETURN.
See brief details on current programmes	Press + while selecting a channel. Press again to cancel.
Watch a channel	Press + while selecting a channel.
Add or remove channels in the Favourite list	<ol style="list-style-type: none">1 Press the blue button. Channels that are stored in the Favourite list are indicated by a ♥ symbol.2 Press ↑/↓ to select the channel you want to add or remove. If you know the channel number, you can use the number buttons to directly select a channel.3 Press +.4 Press the blue button to return to the Favourite list.
Remove all channels from the Favourite list	<ol style="list-style-type: none">1 Press the blue button.2 Press the yellow button. A display appears to confirm that you want to delete all channels from the Favourite list.3 Press ↵ to select “Yes”, then press + to confirm.

Viewing pictures from connected equipment

Switch on the connected equipment, then perform one of the following operation.



For equipment connected to the scart sockets using a fully-wired 21-pin scart lead





Start playback on the connected equipment. The picture from the connected equipment appears on the screen.



For an auto-tuned VCR (page 4)

In analogue mode, press PROG +/-, or the number buttons, to select the video channel.





For other connected equipment



Press / repeatedly until the correct input symbol (see below) appears on the screen.







 AV1/ AV1,  AV2/ AV2:

Audio/video or RGB input signal through the scart socket / 1 or 2.  appears only if an RGB source has been connected.



 AV3:

Component input signal through the Y, Pb/Cb, Pr/Cr sockets / 3, and audio input signal through the L, R sockets / 3.

 AV4/S/ AV4:

Video input signal through the video socket  4, and audio input signal through the L (MONO), R audio sockets  4.  appears only if the equipment is connected to the S video socket S- 4 instead of the video socket  4, and S video input signal is input through the S video socket S- 4.

 5:





RGB input signal through the PC connectors  5, and audio input signal through the socket .

 AV6:

Digital audio/video signal is input through the HDMI IN 6 socket. Audio input signal is analogue only if the equipment has been connected using the DVI and audio out socket.

Additional operations

To	Do this
Return to the normal TV operation	Press DIGITAL or ANALOG.

To	Do this
Access the Input signal index table	Press  to access the Input signal index table. (Then, only in analogue mode, press ) To select an input source, press  /  , then press  .

Navigating through menus

“MENU” allows you to enjoy various convenient features of this TV. You can easily select channels or external inputs with the remote. Also, settings for your TV can be changed easily using “MENU”.

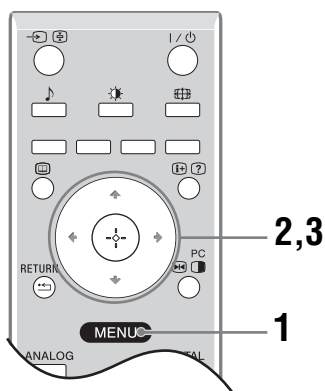



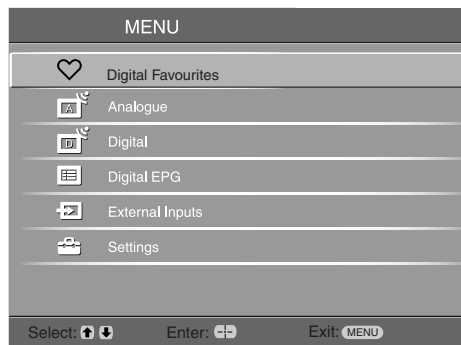



1 Press MENU to display the menu.



2 Press \uparrow/\downarrow to select an option.

3 Press \oplus to confirm a selected option.
To exit the menu, press MENU.

Menu	Description
 Digital Favourites (in digital mode only)	Launches the Favourite list. For details about settings, see page 17.
 Programme List (in analogue mode only)	Allows you to select TV programs from a list of channel labels. <ul style="list-style-type: none"> To watch the desired channel, select the channel, then press \oplus. To assign a label to a program, see page 26.
 Analogue (in digital mode only)	Returns to the last viewed analogue channel.
 Digital (in digital mode only)	Returns to the last viewed digital channel.
 Digital EPG (in digital mode only)	Launches the Digital Electronic Programme Guide (EPG). For details about settings, see page 15.
 External Inputs	Selects equipment connected to your TV. <ul style="list-style-type: none"> To watch the desired external input, select the input source, then press \oplus. To assign a label to an external input, see page 25.
 Settings	Opens the Settings menu screen where most of advanced settings and adjustments are performed. Select a menu icon, select an option and make the desired change or adjustment using $\uparrow/\downarrow/\leftarrow/\rightarrow$. For details about settings, see page 20 to 29.

Picture Adjustment menu

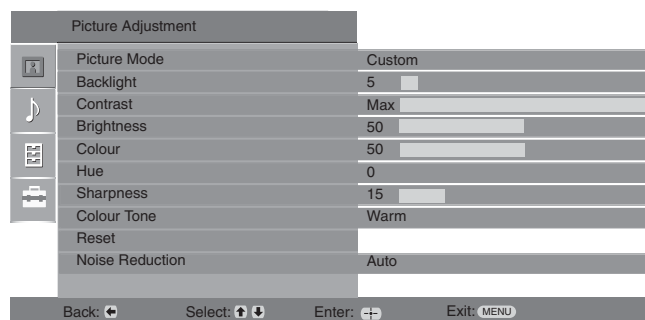

You can select the options listed below on the Picture menu. To select options in “Settings”, see “Navigating through menus” (page 19).

Picture Mode

Selects the picture mode.

- “Vivid”: For enhanced picture contrast and sharpness.
- “Standard”: For standard picture. Recommended for home entertainment.
- “Custom”: Allows you to store your preferred settings.

Backlight

Adjusts the brightness of the backlight.

Contrast

Increases or decreases picture contrast.

Brightness

Brightens or darkens the picture.

Colour

Increases or decreases colour intensity.

Hue

Increases or decreases the green tones.

Tip

“Hue” can only be adjusted for an NTSC colour signal (e.g., U.S.A. video tapes).

Sharpness

Sharpens or softens the picture.

Colour Tone

Adjusts the whiteness of the picture.

- “Cool”: Gives the white colours a blue tint.
- “Neutral”: Gives the white colours a neutral tint.
- “Warm”: Gives the white colours a red tint.

Tip

“Warm” can only be selected when you set “Picture Mode” to “Custom”.

Reset

Resets all picture settings except “Picture Mode” to the factory settings.

Noise Reduction

Reduces the picture noise (snowy picture) in a weak broadcast signal.

- “Auto”: Automatically reduces the picture noise.
- “High/Mid/Low”: Modifies the effect of the noise reduction.

Sound Adjustment menu



You can select the options listed below on the Sound menu. To select options in “Settings”, see “Navigating through menus” (page 19).

Sound Effect

Selects the sound mode.

- “Standard”: Enhances clarity, detail, and sound presence by using “BBE High definition Sound System.”
- “Dynamic”: Intensifies clarity and sound presence for better intelligibility and musical realism by using the “BBE High definition Sound System.”
- “BBE ViVA”: BBE ViVA Sound provides musically accurate natural 3D image with Hi-Fi sound. The clarity of the sound is improved by BBE while the width depth and height of sound image are expanded by BBE’s proprietary 3D sound process. BBE ViVA Sound is compatible with all TV programs including news, music, dramas, movies, sports and electronic games.
- “Dolby Virtual”: Uses the TV speakers to simulate the surround effect produced by a multi channel system.
- “Off”: Flat response.

Tips

- You can change sound effect by pressing  repeatedly.
- If you set “Auto Volume” to “On”, “Dolby Virtual” changes to “Natural”.

Treble

Adjusts higher-pitched sounds.

Bass

Adjusts lower-pitched sounds.

Balance

Emphasizes left or right speaker balance.

Reset

Resets all the sound settings to the factory settings.

Dual Sound

Selects the sound from the speaker for a stereo or bilingual broadcast.

- “Stereo”, “Mono”: For a stereo broadcast.
- “A”/“B”/“Mono”: For a bilingual broadcast, select “A” for sound channel 1, “B” for sound channel 2, or “Mono” for a mono channel, if available.

Tip

If you select other equipment connected to the TV, set “Dual Sound” to “Stereo”, “A” or “B”.

Auto Volume

Keeps a constant volume level even when volume level gaps occur (e.g., adverts tend to be louder than programmes).

TV Speakers

Turns off the TV speakers e.g. to listen to the sound through external audio equipment connected to the TV.

- “On”: the sound is output from the TV speakers.
- “One Time Off”: the TV speakers are temporarily turned off allowing you to listen to the sound from external audio equipment.
- “Permanently Off”: the TV speakers are permanently turned off allowing you to listen to the sound from external audio equipment.

Tips

- To turn on the TV speakers again, change to on.
 - The “One Time Off” option automatically returns to “On” when the TV set is switched off.
 - “Sound Adjustment” options are not available if “One Time Off” or “Permanent Off” have been selected.
-

Features menu

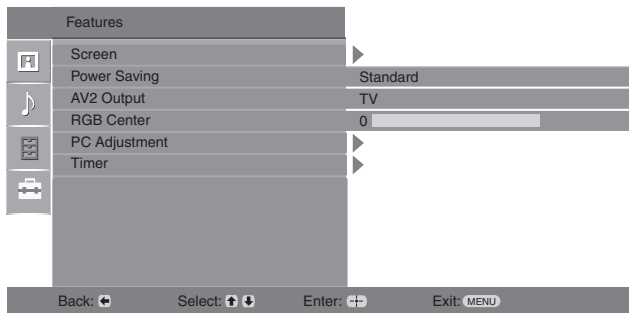

You can select the options listed below on the Features menu. To select options in “Settings”, see “Navigating through menus” (page 19).

Screen

Changes the screen format.

- “Auto Format”: Automatically changes the screen format according to the broadcast signal.
- “Screen Format”: For details about the screen format, see page 14
- “Vertical Size”: Adjusts the vertical size of the picture when the screen format is set to Smart.

Tips



- Even if you have selected “On” or “Off” in “Auto Format”, you can always modify the format of the screen by pressing  repeatedly.
- “Auto Format” is available for PAL and SECAM signals only.



Power Saving

Selects the power saving mode to reduce the power consumption of the TV.

- “Standard”: Default settings.
- “Reduce”: Reduces the power consumption of the TV.
- “Picture Off”: Switches off the picture. You can listen to the sound with the picture off.

AV2 Output



Sets a signal to be output through the socket labelled  on the rear of the TV. If you connect a VCR to the  socket, you can then record from the equipment connected to other sockets of the TV.

- “TV”: Outputs a broadcast.
- “Auto”: Outputs whatever is being viewed on the screen. Not available for ,  and .

RGB Center

Adjusts the horizontal picture position so that the picture is in the middle of the screen.

Tip

This option is only available if an RGB source has been connected to the Scarts connectors  or  on the rear of the TV.

PC Adjustment

Customizes the TV screen as a PC monitor.

Tip

This option is only available if you are in PC Mode.

- “Phase”: Adjust the screen when a part of a displayed text or image is not clear.
- “Pitch”: Enlarges or shrinks the screen size horizontally.
- “H Center”: Moves the screen to the left or to the right.
- “V Lines”: Corrects the picture lines while viewing an RGB input signal from the PC  connector.
- “Power saving”: Turns to standby mode if no PC signal is received.
- “Reset”: Resets to the factory settings.

Timer

Sets the timer to turn on/off the TV.

• Sleep Timer

Sets a period of time after which the TV automatically switches itself into standby mode.

When the Sleep Timer is activated, the  (Timer) indicator on the TV (front) lights up in orange.

Tips

- If you switch off the TV and switch it on again, “Sleep Timer” is reset to “Off”.
- “TV will soon turn off by sleep timer.” appears on the screen one minute before the TV switches to standby mode.

• Clock Set

Allows you to adjust the clock manually. When the TV is receiving digital channels, the clock cannot be adjusted manually since it is set to the time code of the broadcasted signal.

• Timer

Sets the timer to turn on/off the TV.

“Timer Mode”: Selects the desired period.

“On Time”: Sets the time to turn on the TV.

“Off Time”: Sets the time to turn off the TV.

Set-up menu

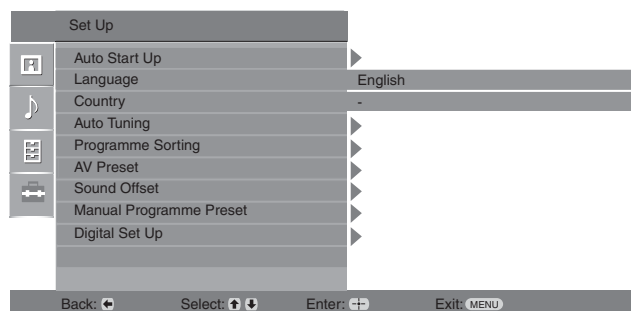

You can select the options listed below on the Set-up menu. To select options in “Settings”, see “Navigating through menus” (page 19).

Auto Start-up

Starts the “first time operation menu” to select the language and country/region, and tune in all available digital and analogue channels. Usually, you do not need to do this operation because the language and country/region will have been selected and channels already tuned when the TV was first installed (page 5, 6). However, this option allows you to repeat the process (e.g., to retune the TV after moving house, or to search for new channels that have been launched by broadcasters).

Language

Selects the language in which the menus are displayed.

Country

Selects the country/region where you operate the TV.

Tip

The country/region in which you want to use the TV does not appear in the list, select “-” instead of a country/region.

Auto Tuning

Tunes in all the available analogue channels.

Usually you do not need to do this operation because the channels are already tuned when the TV was first installed (page 5, 6). However, this option allows you to repeat the process (e.g., to retune the TV after moving house, or to search for new channels that have been launched by broadcasters).

Programme Sorting

Changes the order in which the analogue channels are stored on the TV.

- 1 Press \uparrow/\downarrow to select the channel you want to move to a new position, then press \rightarrow .
- 2 Press \uparrow/\downarrow to select the new position for your channel, then press \oplus .

AV Preset

Assigns a name to any equipment connected to the side and rear sockets. The name will be displayed briefly on the screen when the equipment is selected. You can skip an input source that is not connected to any equipment.

- 1 Press \uparrow/\downarrow to select the desired input source, then press \oplus .
- 2 Press \uparrow/\downarrow to select the desired option below, then press \oplus .
 - AV1 (or AV2/ AV3/ AV4/ PC/ HDMI), VIDEO, DVD, CABLE, GAME, CAM, SAT: Uses one of the preset labels to assign a name to connected equipment.
 - “Edit”: Creates your own label.
 - “Skip”: Skips an input source that is not connected to any equipment when you press \uparrow/\downarrow to select the input source.

Sound Offset

Sets an independent volume level to each equipment connected to the TV.

Continued

Manual Programme Preset

Before selecting “Label”/“AFT”/“Audio Filter”/“Skip”/“Decoder”, press \uparrow/\downarrow to select the programme number you want to modify. Then, press \oplus .

System/Channel

Presets programme channels manually.

- 1 Press \uparrow/\downarrow to select “System”, then press \oplus .
- 2 Press \uparrow/\downarrow to select one of the following TV broadcast systems, then press \leftarrow .
 - B/G: For western European countries/regions
 - D/K: For eastern European countries/regions
 - L: For France
 - I: For the United Kingdom

Note

Depending on the country/region selected for “Country” (page 5), this option may not be available.

- 3 Press \uparrow/\downarrow to select “Channel”, then press \oplus .
- 4 Press \uparrow/\downarrow to select “S” (for cable channels) or “C” (for terrestrial channels), then press \Rightarrow .
- 5 Tune the channels as follows:

If you do not know the channel number (frequency)

Press \uparrow/\downarrow to search for the next available channel. When a channel has been found, the search will stop. To continue searching, press \uparrow/\downarrow .

If you know the channel number (frequency)

Press the number buttons to enter the channel number of the broadcast you want or your VCR channel number.

- 6 Press \oplus to jump to “Confirm”, then press \oplus .
- 7 Press \downarrow to select “OK”, then press \oplus .

Repeat the procedure above to preset other channels manually.

Label

Assigns a name of your choice, up to five letters or numbers, to the selected channel. This name will be displayed briefly on the screen when the channel is selected.

AFT

Allows you to fine-tune the selected programme number manually if you feel that a slight tuning adjustment will improve the picture quality.

You can adjust the fine tuning over a range of -15 to +15. When “On” is selected, the fine tuning is performed automatically.

Audio Filter

Improves the sound for individual channels in the case of distortion in mono broadcasts. Sometimes a non-standard broadcast signal can cause sound distortion or intermittent sound muting when watching mono programmes.

If you do not experience any sound distortion, we recommend that you leave this option set to the factory setting “Off”.



Notes

- You cannot receive stereo or dual sound when “Low” or “High” is selected.
- “Audio Filter” is not available when “System” is set to “L”.

Skip

Skips unused analogue channels when you press PROG +/- to select channels. (You can still select a skipped channel using the number buttons.)

Decoder

Views and records the scrambled channel selected when using a decoder connected directly to scart connector  1, or to scart connector  2 via a VCR.

Note

Depending on the country/region selected for “Country” (page 5), this option may not be available.

Confirm

Saves changes made to the “Manual Programme Preset” settings.

Digital Set-up menu DV3

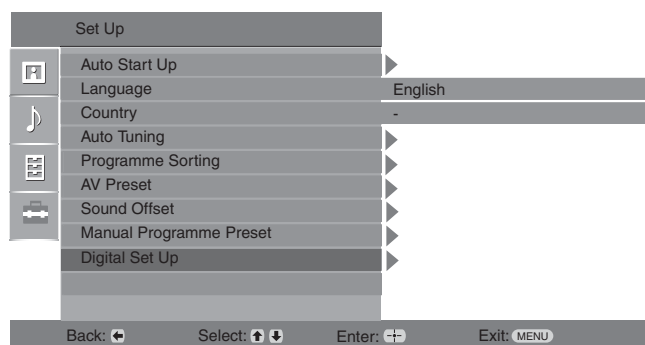

You can change/set the digital settings using the Digital Set-up menu. To select options in “Settings”, see “Navigating through menus” (page 19).

Digital Tuning

Displays the “Digital Tuning” menu.

Digital Auto Tuning

Tunes in all the available digital channels.

Usually you do not need to do this operation because the channels are already tuned when the TV was first installed (page 5). However, this option allows you to repeat the process (e.g., to retune the TV after moving house, or to search for new channels that have been launched by broadcasters).

Programme List Edit

Removes any unwanted digital channels stored on the TV, and changes the order of the digital channels stored on the TV.

- 1 Press \uparrow/\downarrow to select the channel you want to remove or move to a new position.

If you know the programme number (frequency)

Press the number buttons to enter the three-digit programme number of the broadcast you want.

- 2 Remove or change the order of the digital channels as follows:

To remove the digital channel

Press \oplus . A message that confirms whether the selected digital channel is to be deleted appears. Press \leftarrow to select “Yes”, then press \oplus .

To change the order of the digital channels

Press \Rightarrow , then press \uparrow/\downarrow to select the new position for the channel and press \leftarrow . Repeat the procedure in steps 1 and 2 to move other channels if required.

- 3 Press RETURN.

Digital Manual Tuning

Tunes the digital channels manually.

- 1 Press the number button to select the channel number you want to manually tune, then press \uparrow/\downarrow to tune the channel.
- 2 When the available channels are found, press \uparrow/\downarrow to select the channel you want to store, then press \oplus .
- 3 Press \uparrow/\downarrow to select the programme number where you want to store the new channel, then press \oplus .

Repeat the procedure above to tune other channels manually.

Digital Set-up

Displays the “Digital Set-up” menu.

Subtitle Setting

Displays digital subtitles on the screen.

When “For Hard Of Hearing” is selected, some visual aids may also be displayed with the subtitles (if TV channels broadcast such information).

Subtitle Language

Selects which language subtitles are displayed in.

Audio Language

Selects the language used for a programme. Some digital channels may broadcast several audio languages for a programme.

Audio Type

Increases the sound level when “For Hard Of Hearing” is selected.

Parental Lock

Sets an age restriction for programmes. Any programme that exceeds the age restriction can only be watched after a PIN Code is entered correctly.

- 1 Press the number buttons to enter your existing PIN code.
If you have not previously set a PIN, a PIN code entry screen appears. Follow the instruction of “PIN Code” below.
- 2 Press \uparrow/\downarrow to select the age restriction or “None” (for unrestricted watching), then press \oplus .
- 3 Press RETURN.

PIN Code

Sets a PIN code for the first time, or allows you to change your PIN code.

- 1 Enter a PIN as follows:
If you have previously set a PIN
Press the number buttons to enter your existing PIN.
If you have not set a PIN
Press the number buttons to enter the factory setting PIN of 9999.
- 2 Press the number buttons to enter the new PIN code.
A message appears to inform you that the new PIN has been accepted.
- 3 Press RETURN.

Tip

PIN code 9999 is always accepted.

Technical Set-up

Displays the Technical Set-up menu.

“Auto Service Update”: Enables the TV to detect and store new digital services as they become available.

“Software Download”: Enables the TV to automatically receive software updates, free through your existing aerial (when issued). Sony recommends that this option is set to “On” at all times. If you do not want your software to be updated, set this option to “Off”.

“System Information”: Displays the current software version and the signal level.

“Time Zone”: Allows you to select the correct time zone for your country.

CA Module Set-up

Allows you to access a Pay Per View service once you obtain a Conditional Access Module (CAM) and a view card. See page 30 for the location of the  (PCMCIA) socket.

Connecting optional equipment

You can connect a wide range of optional equipment to your TV. Connecting cables are not supplied.

Connecting to the TV (side)

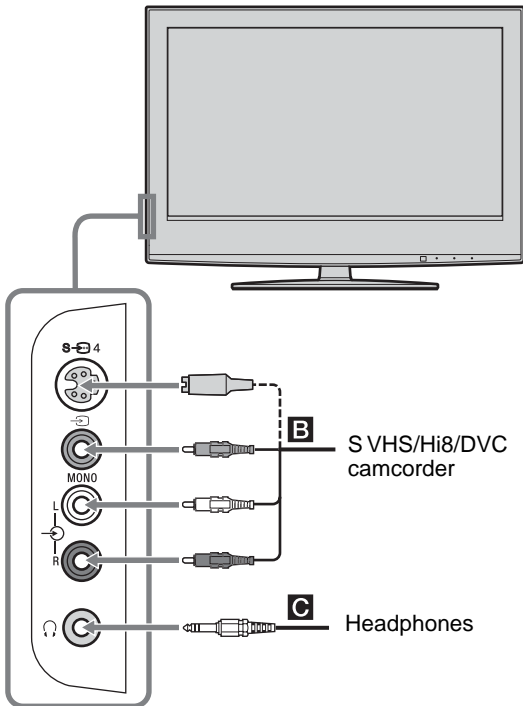
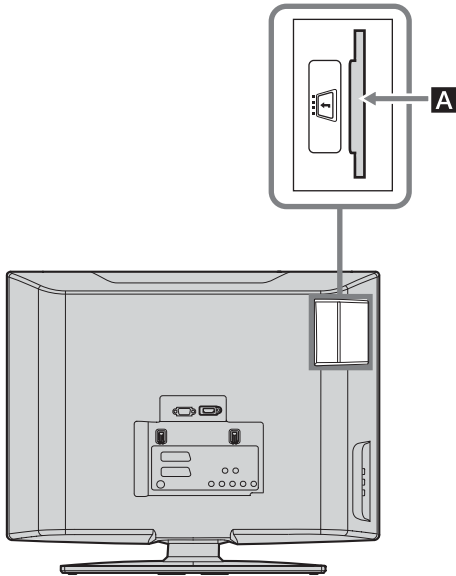

To connect	Do this
Conditional Access Module (CAM) A	To use Pay Per View services. For details, refer to the instruction manual supplied with your CAM. To use the CAM, remove the rubber cover from the CAM slot. Switch off the TV when inserting your CAM into the CAM slot. When you do not use the CAM, we recommend that you replace the cover on the CAM slot.
S VHS/Hi8/DVC camcorder B	Connect to the S video socket S-4 or the video socket 4, and the audio sockets 4. To avoid picture noise, do not connect the camcorder to the video socket 4 and the S video socket S-4 at the same time. If you connect mono equipment, connect to the L socket 4, and set "Dual Sound" to "A" (page 21).
Headphones C	Connect to the 4 socket to listen to sound from the TV on headphones.

Connecting to the TV (rear)

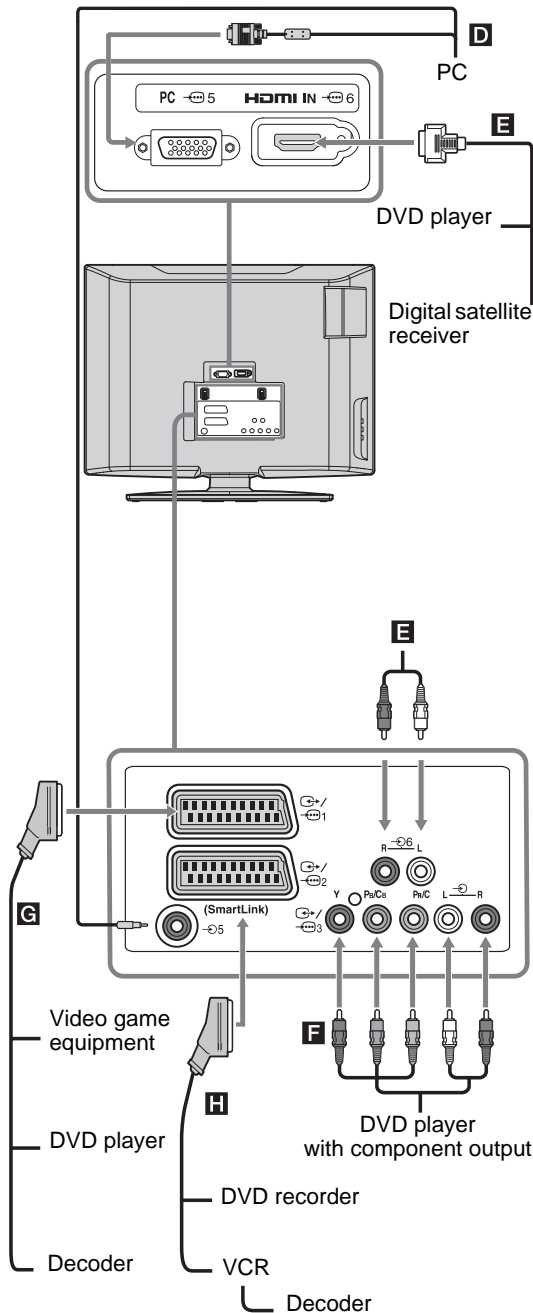

To connect

Do this

PC **D**

Connect to the PC 5/6 sockets. It is recommended to use a PC cable with ferrites.

Digital satellite receiver or DVD player **E**

Connect to the HDMI IN 6 socket if the equipment has a HDMI socket. The digital video and audio signals are input from the equipment. If the equipment has a DVI socket, connect the DVI socket to the HDMI IN 6 socket through a DVI - HDMI adaptor interface (not supplied), and connect the equipment's audio out sockets to the audio in HDMI IN 6 sockets.

Notes

- The HDMI sockets only support the following Video inputs: 480i, 480p, 576i, 576p, 720p and 1080i. To connect a PC, please use the PC input socket.
- Use HDMI certified cable with HDMI logo.

DVD player with component output **F**

Connect to the component sockets and the audio sockets 3.

Video game equipment, DVD player or decoder **G**

Connect to the scart socket 1. When you connect the decoder, the scrambled signal from the TV tuner is output to the decoder, then the unscrambled signal is output from the decoder.

DVD recorder or VCR that supports SmartLink **H**

Connect to the scart socket 2. SmartLink is a direct link between the TV and a VCR/DVD recorder.

Specifications

Display Unit

Power Requirements:
220–240 V AC, 50 Hz

Screen Size:
20 inches

Display Resolution:
1,366 dots (horizontal) × 768 lines (vertical)

Power Consumption:
65 W or less

Standby Power Consumption:
1 W or less

Dimensions (w × h × d):
Approx. 500 × 406 × 209 mm (with stand)
Approx. 500 × 370 × 100 mm (without stand)

Mass:
Approx. 8 kg (with stand)
Approx. 7 kg (without stand)

Panel System

LCD (Liquid Crystal Display) Panel

TV System

Analogue: Depending on your country/region selection:
B/G/H, D/K, L, I

Digital: DVB-T

Colour/Video System

Analogue: PAL, SECAM
NTSC 3.58, 4.43 (only Video In)

Digital: MPEG-2 MP@ML

Aerial

75 ohm external terminal for VHF/UHF

Channel Coverage

Analogue: VHF: E2–E12
UHF: E21–E69
CATV: S1–S20
HYPER: S21–S41
D/K: R1–R12, R21–R69
L: F2–F10, B–Q, F21–F69
I: UHF B21–B69









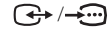
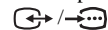

Digital: VHF/UHF

PC Input Signal Reference Chart

Signals	Horizontal (Pixel)	Vertical (Line)	Horizontal frequency (kHz)	Vertical frequency (Hz)	Standard
VGA	640	480	31.5	60	VGA
SVGA	800	600	37.9	60	VESA Guidelines
XGA	1024	768	48.4	60	VESA Guidelines
WXGA	1280	768	47.4	60	VESA
	1280	768	47.8	60	VESA

- This TV's PC input does not support Sync on Green or Composite Sync.
- This TV's PC input does not support interlaced signals.
- This TV's PC input supports signals in the above chart with a 60 Hz vertical frequency. For other signals, you will see the message "NO SYNC".

Terminals

-  1 21-pin Scart connector (CENELEC standard) including audio/video input, RGB input, and TV audio/video output.
-  2 (SmartLink) 21-pin Scart connector (CENELEC standard) including audio/video input, RGB input, selectable audio/video output, and SmartLink interface.
-  3 Supported formats: 1080i, 720p, 576p, 576i, 480p, 480i
Y: 1 Vp-p, 75 ohms, 0.3V negative sync
P_B/C_B: 0.7 Vp-p, 75 ohms
P_R/C_R: 0.7 Vp-p, 75 ohms
-  3 Audio input (phono jacks)
500 mVrms
Impedance: 47 kilo ohms
-  4 S video input (4-pin mini DIN)
-  4 Video input (phono jack)
-  4 Audio input (phono jacks)
- PC  5 PC Input (15 Dsub) (see page 31)
G: 0.7 Vp-p, 75 ohms, non Sync on Green
B: 0.7 Vp-p, 75 ohms, non Sync on Green
R: 0.7 Vp-p, 75 ohms, non Sync on Green
HD: 1-5 Vp-p
VD: 1-5 Vp-p
-  5 PC audio input (minijack)
- HDMI IN 6
Video: 1080i, 720p, 576p, 576i, 480p, 480i
Audio: Two channel linear PCM
32, 44.1 and 48 kHz, 16, 20 and 24 bits,
or analogue audio input (phono jacks)
-  Headphones jack
-  CAM (Conditional Access Module) slot

Sound Output

5 W + 5 W (RMS)

Supplied Accessories

Refer to "1: Checking the accessories" on page 4.



Design and specifications are subject to change without notice.

Troubleshooting

Check whether the  (standby) indicator is flashing in red.

When it is flashing









The self-diagnosis function is activated.

- 1 Measure how long the  (standby) indicator flashes and stops flashing.
For example, the indicator flashes for two seconds, stops flashing for one second, and flashes for two seconds.
- 2 Press  on the TV (top side) to switch it off, disconnect the mains lead, and inform your dealer or Sony service centre of how the indicator flashes (duration and interval).

When it is not flashing

- 1 Check the items in the tables below.
- 2 If the problem still persists, have your TV serviced by qualified service personnel.

Picture

Problem	Cause/Remedy
No picture (screen is dark) and no sound	<ul style="list-style-type: none"> • Check the aerial connection. • Connect the TV to the mains, and press  on the TV (top side). • If the  (standby) indicator lights up in red, press .
No picture or no menu information from equipment connected to the scarts or HDMI IN socket	<ul style="list-style-type: none"> • Check that the optional equipment is on and press / repeatedly until the correct input symbol is displayed on the screen. • Check the connection between the optional equipment and the TV. • When connecting any equipment to the HDMI IN 6 socket or when changing the resolution, some dots can appear blinking on the screen for a few seconds. HDMI signal decoding is in progress and it does not indicate a malfunction.
Double images or ghosting	<ul style="list-style-type: none"> • Check aerial/cable connections. • Check the aerial location and direction.
Only snow and noise appear on the screen	<ul style="list-style-type: none"> • Check if the aerial is broken or bent. • Check if the aerial has reached the end of its serviceable life (three to five years in normal use, one to two years at the seaside).
Distorted picture (dotted lines or stripes)	<ul style="list-style-type: none"> • Keep the TV away from electrical noise sources such as cars, motorcycles, hair-dryers or optical equipment. • When installing optional equipment, leave some space between the optional equipment and the TV. • Make sure that the aerial is connected using the supplied coaxial cable. • Keep the aerial cable away from other connecting cables.
Picture noise when viewing a TV channel	<ul style="list-style-type: none"> • Select "Manual Programme Preset" in the "Set-Up" menu and adjust "AFT" (Automatic Fine Tuning) to obtain better picture reception (page 26).
Some tiny black points and/or bright points on the screen	<ul style="list-style-type: none"> • The picture of a display unit is composed of pixels. Tiny black points and/or bright points (pixels) on the screen do not indicate a malfunction.
No colour on programmes	<ul style="list-style-type: none"> • Select "Reset" in the "Picture Adjustment" menu to return to the factory settings (page 20).
No colour or irregular colour when viewing a signal from the Y, Pb/Cb, Pr/Cr jacks of 	<ul style="list-style-type: none"> • Check the connection of the Y, Pb/Cb, Pr/Cr jacks of . • Make sure that the Y, Pb/Cb, Pr/Cr jacks of  are firmly seated in their respective sockets.

Sound

Problem	Cause/Remedy
No sound, but good picture	<ul style="list-style-type: none">• Press \triangle +/- or Mute (Mute).• Check that “TV Speakers” is set to “On” in the “Sound Adjustment” menu (page 22).
Noisy sound	<ul style="list-style-type: none">• See the “Picture noise” causes/remedies on page 33.

Channels

Problem	Cause/Remedy
The desired channel cannot be selected	<ul style="list-style-type: none">• Switch between digital and analogue mode and select the desired digital/analogue channel.
Some channels are blank	<ul style="list-style-type: none">• Scrambled/Subscription only channel. Subscribe to the Pay Per View service.• Channel is used only for data (no picture or sound).• Contact the broadcaster for transmission details.
Digital channel is not displayed	<ul style="list-style-type: none">• Check that the aerial is plugged directly into the TV (not through other equipment).• Contact a local installer to find out if digital transmissions are provided in your area.• Upgrade to a higher gain aerial.

General

Problem	Cause/Remedy
The TV turns off automatically (the TV enters standby mode)	<ul style="list-style-type: none">• Check if the “Sleep Timer” is activated, or confirm the setting of “Off Time” (page 24).• If no signal is received and no operation is performed in the TV mode for 10 minutes, the TV automatically switches to standby mode.
The TV turns on automatically	<ul style="list-style-type: none">• Check if the “On Time” is activated (page 24).
Some input sources cannot be selected	<ul style="list-style-type: none">• Select “AV Preset” in the “Set-up” menu and cancel “Skip” of the input source (page 25).
The remote does not function	<ul style="list-style-type: none">• Replace the batteries.

Index

Numerics

14:9 14

4:3 14

A

Aerial, connecting 4

AFT 26

Audio Filter 26

Audio Language 29

Audio Type 29

Auto Start-up 25

Auto Tuning

analogue and digital channels 6

analogue channels only 25

digital channels only 28

Auto Volume 21

AV Preset 25

AV2 Output 23

B

Backlight 20

Balance 21

Bass 21

Batteries, inserting into the remote 4

BBE 21

Brightness 20

C

CA Module Set-up 29

Category list 15

Channels

auto-tuning 6

selecting 13

Skip 27

Clock Set 24

Colour 20

Colour Tone 20

Confirm 27

Connecting

an aerial/VCR 4

optional equipment 30

Contrast 20

Country 5, 25

D

Digital Auto Tuning 28

Digital Manual Tuning 28

Digital Set-up 29

Digital Set-up menu 28

Digital Tuning 28

Dolby Virtual 21

Dual Sound 21

E

EPG (Digital Electronic Programme Guide) 15

Equipment labels 25

F

Fastext 14

Favourite list 17

Features menu 23

H

Headphones

connecting 30

Hue 20

I

Input signal index table 18

L

Label 26

Language 5, 25

M

Manual Programme Preset 26

Manual timer REC 16

MENU 19

N

Noise Reduction 20

P

Parental Lock 29

PC Adjustment 24

Picture menu 20

Picture Mode 20

Picture Off (⊗) indicator 12

PIN Code 29

PIP (Picture in Picture) 14

Power (⏻) indicator 12

Power (⏻) switch 12

Power Saving 23

Programme index table 13

Programme List Edit 28

Programme Sorting 25

R

Reminder 16

Remote control

inserting batteries 4

overview 11

sensor 12

Reset

picture 20

sound 21

RGB Center 23

S

Screen 23

Screen mode 14

Set-up menu 25

Sharpness 20

Skip 25, 27

Smart 14

Sound 11

Sound Adjustment menu 21

Sound Effect 21

Sound Offset 25

Specifications 32

Standby (⏻) indicator 12

Subtitle Language 29

Subtitle Setting 29

T

Technical Set-up 29

Text 14

Timer 24

Timer (⌚) indicator 12

Timer list 16

Timer REC 15

Treble 21

TV Speakers 22

V

VCR

connecting 4

recording 15

W

Wide 14

Z

Zoom 14

Введение

Благодарим Вас за то, что Вы выбрали этот телевизор Sony.

Перед первым включением телевизора внимательно ознакомьтесь с данной инструкцией по эксплуатации и сохраните ее для консультаций в будущем.

Примечание в отношении Цифрового ТВ

- Все функции, относящиеся к Цифровому ТВ (DVB), будут действовать только в тех странах или регионах, в которых ведется эфирная цифровая трансляция сигнала DVB-T (MPEG2). Просим Вас уточнить у своего дилера, можно ли принимать сигнал DVB-T там, где Вы живете.
- Хотя данный телевизор следует характеристикам DVB-T, мы не можем гарантировать его совместимость с будущим вещанием в формате DVB-T.
- Некоторые из функций Цифрового ТВ в некоторых странах могут быть недоступными.

Информация о торговых марках

- **DVB** является зарегистрированной торговой маркой DVB Project
- Произведено по лицензии компании BBE Sound, Inc. Лицензия BBE Sound, Inc. зарегистрирована по патентам США: 5510752, 5736897. Слово "BBE" и логотип BBE являются торговыми марками компании BBE Sound, Inc.
- Произведено по лицензии компании Dolby Laboratories. "Dolby" и логотип с двойной буквой D  являются торговыми марками компании Dolby Laboratories.

- **HDMI** В данном телевизоре используется технология High-Definition Multimedia Interface (HDMI™). HDMI, логотип HDMI и High-Definition Multimedia Interface являются зарегистрированными торговыми марками компании HDMI Licensing LLC.



Изготовлено в:
Сони Спэйн С.А. завод в Барселоне
Пол. Кан Митьянс с/н 08232
Виладекавальс, Барселона,
Испания

Manufactured in:
Sony Spain S. A.
Pol. Ind. Can Mitjans s/n
08232 Viladecavalls (Barcelona)
Spain

Содержание

Начало работы

4

Сведения по безопасности	7
Меры предосторожности	10
Описание пульта ДУ	11
Описание кнопок и индикаторов телевизора.....	12

Просмотр телевизора

Просмотр телевизионных программ	13
Использование цифрового электронного экранного телегида (EPG) DVB	15
Использование списка предпочитаемых программ DVB	17
Просмотр изображения с устройств, подключенных к телевизору	18

Использование MENU функций

Навигация по системе меню	19
Меню "Настройка изображения"	20
Меню "Настройка звука"	21
Меню "Функции"	23
Меню "Установка"	25
Меню "Цифровая конфигурация" DVB	28

Использование дополнительных устройств

Подключение дополнительных устройств	30
--	----

Дополнительные сведения

Технические характеристики	32
Поиск неисправностей	33
Указатель	35

DVB : только для цифровых каналов

RU

Начало работы

1: Проверка комплекта поставки

Пульт ДУ RM-ED007 (1)
Батарейки размера AA (типа R6) (2)
Держатель кабеля (1)

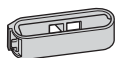

Ремень для крепления (1) и винты (2)

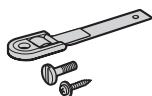

Установка батареек в пульт ДУ

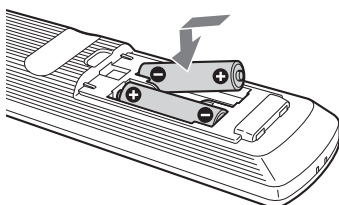

Примечания

- Вставляя батарейки, соблюдайте полярность.
- При утилизации батареек всегда помните правила защиты окружающей среды. В некоторых регионах правила утилизации батареек могут быть регламентированы. Просьба обращаться по этому поводу в местные органы власти.
- Не используйте одновременно батарейки различных типов или старые и новые батарейки.
- Бережно обращайтесь с пультом ДУ. Не бросайте его, не становитесь на него и не лейте на него никаких жидкостей.
- Не оставляйте пульт ДУ вблизи источников тепла или в месте, подверженном прямому воздействию солнечных лучей, или во влажном помещении.

2: Подключение антенны/ видеомагнитофона

Подключения одной антенны

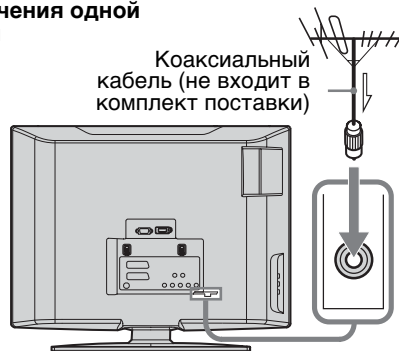

Подключение антенны и видеомагнитофона

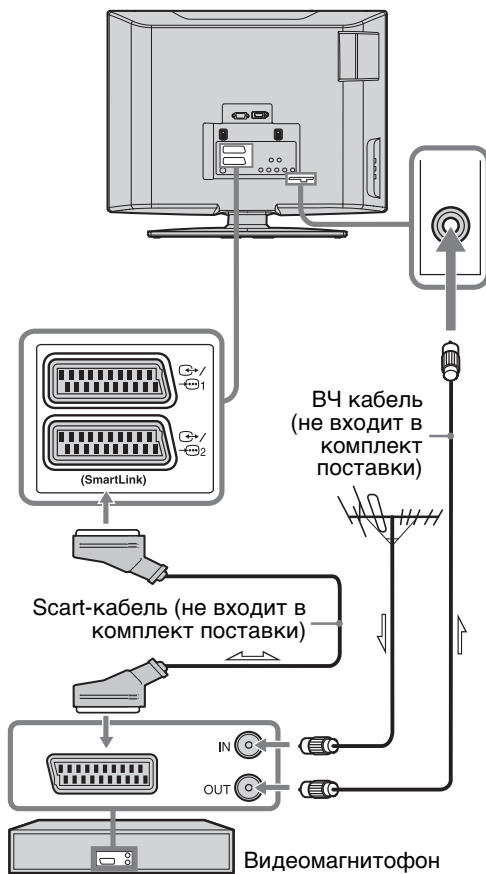

3: Крепление кабелей

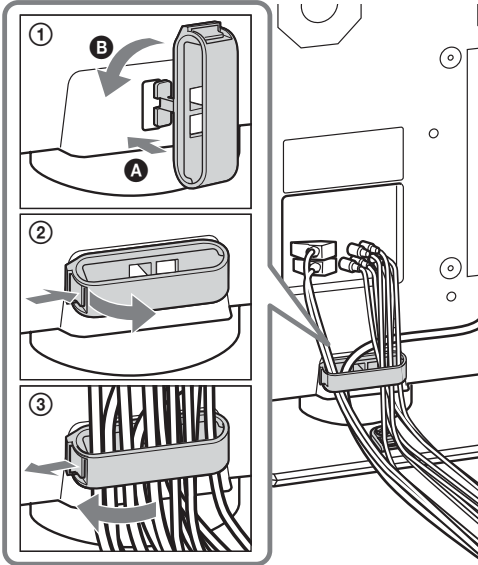



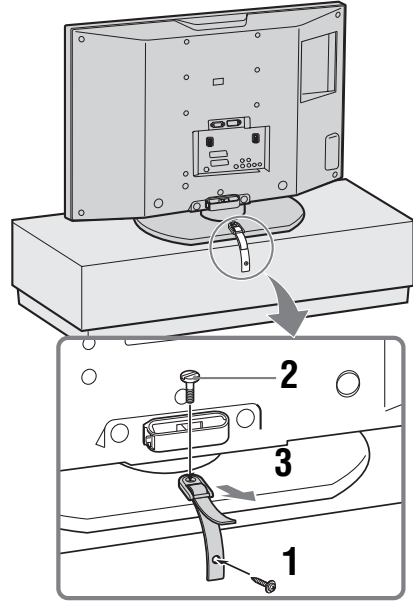

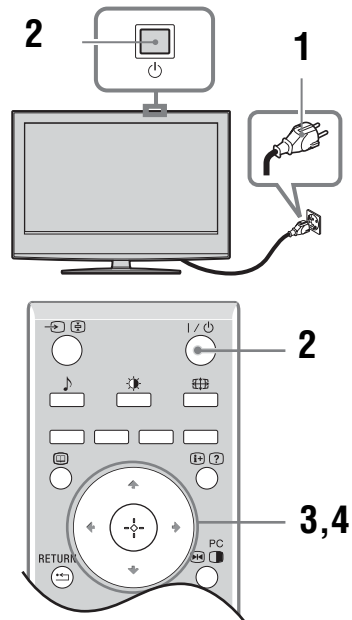

4: Меры по предотвращению падения телевизора





5: Выбор языка и страны/региона



Продолжение

- 1 Включите телевизор в сеть (220-240 В переменного тока, 50 Гц).
- 2 Нажмите кнопку  на телевизоре (на его верхней панели).
При первом включении телевизора на его экране автоматически появляется меню "Язык" (Language).
Если телевизор находится в дежурном режиме (индикатор дежурного режима  на передней панели телевизора горит красным цветом), нажмите кнопку  на пульте ДУ для включения телевизора.
- 3 Нажимая , , выберите из появившегося на экране меню нужный Вам язык, затем нажмите кнопку .



- 4 С помощью кнопок ,  выберите страну/регион, в которой Вы хотите использовать телевизор, затем нажмите кнопку .

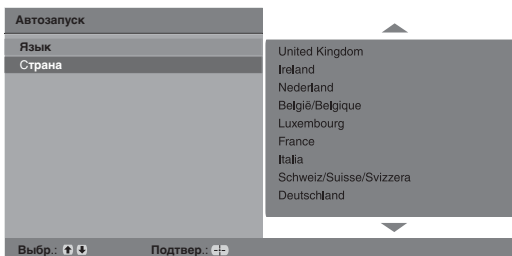

Если страны/региона, в которой Вы хотите пользоваться телевизором, нет в списке, вместо страны/региона выберите "-".
На экране телевизора появится сообщение о начале выполнения автонастройки, см. раздел "6: Автонастройка телевизора".

6: Автонастройка телевизора

После выбора языка и страны/региона экране появляется сообщение с подтверждением начала автонастройки.
Телевизор начнет поиск и сохранение всех доступных телевизионных каналов.

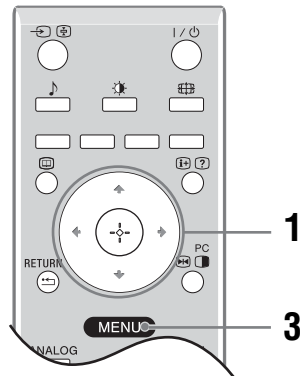

- 1 Нажмите .

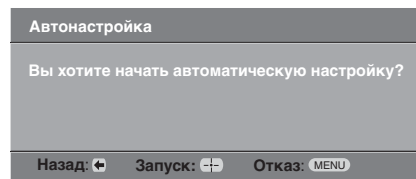

Телевизор начнет автоматический поиск всех доступных цифровых, а затем аналоговых каналов. Это может занять некоторое время. Пожалуйста, подождите и не нажимайте никакие кнопки ни на телевизоре, ни на пульте ДУ.

В случае появления на экране сообщения:

"Ни один цифровой или аналоговый канал не найден" проверьте, правильно ли подключена антенна, и нажмите кнопку , чтобы запустить процедуру автонастройки повторно.

- 2 При появлении на экране меню "Сортировка программ", выполните операции, указанные в разделе "Сортировка программ" (стр. 25).

Если Вы не хотите менять порядок, в котором аналоговые каналы сохранены в памяти Вашего телевизора, перейдите к шагу 3.

- 3 Для выхода из меню нажмите кнопку MENU.

Теперь телевизор настроен на прием всех доступных каналов.

Сведения по безопасности

Кабель питания

- Во избежание повреждения кабеля питания соблюдайте следующие правила. В случае повреждения кабеля питания существует опасность возгорания или поражения электрическим током.
 - При отсоединении кабеля питания вначале выньте его вилку из розетки.
 - Вынимая кабель питания из электророзетки, беритесь за штепсельную вилку. Не тяните за сам кабель питания.
 - Не пережимайте, не перегибайте и не перекручивайте кабель питания, прилагая излишние усилия. Центральные провода могут оголиться или переломиться.
 - Не изменяйте конструкцию кабеля питания.
 - Не ставьте и не кладите никакие тяжелые предметы на кабель питания.
 - Кабель питания не должен находиться рядом с источниками тепла.
- В случае повреждения кабеля питания немедленно прекратите пользоваться им и обратитесь в сервисный центр Sony для его замены.
- Не используйте входящий в комплект поставки кабель питания с другим оборудованием.
- Используйте только кабели питания Sony, не пользуйтесь другими марками.

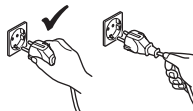

Сетевая розетка

Не пользуйтесь электророзеткой с плохими контактами. Вставляйте вилку в розетку до конца. Плохой контакт может привести к искрению и, как следствие, к возгоранию. Обратитесь к электрику с просьбой заменить электророзетку.



Чистка вилки кабеля питания

Регулярно чистите вилку кабеля питания, предварительно вынув ее из розетки. Если вилка покрыта пылью, в ней скапливается влага, что может привести к повреждению изоляции и, как следствие, к возгоранию.



Перегрузка

Телевизор предназначен для работы только от сети переменного тока с напряжением 220–240 В. Не подключайте слишком много приборов к одной электророзетке. Это может привести к возгоранию или поражению электрическим током.

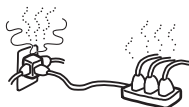

Если телевизор не используется

- Если Вы не собираетесь пользоваться телевизором в течение нескольких дней, по соображениям безопасности и охраны окружающей среды его следует отключить от сети электропитания.
- Телевизор не отключен полностью от электрической сети, даже если он выключен. Чтобы полностью выключить телевизор, выньте вилку кабеля питания из электророзетки. Однако в некоторых моделях правильная работа функций возможна только если телевизор остается в дежурном режиме. Такие случаи описаны в данном руководстве.



Переноска

- Перед перемещением телевизора отсоедините от него все кабели.
- Если телевизор переносится вручную, держите его, как показано на рисунке справа. Поднимая телевизор, крепко придерживайте его снизу. Если этого не сделать, он может упасть и получить повреждения или нанести серьезную травму.
- При перевозке предохраняйте телевизор от ударов и сильной вибрации. Он может упасть и получить повреждения или стать причиной серьезной травмы.
- В случае падения или повреждения телевизора немедленно обратитесь к квалифицированному специалисту по обслуживанию для его проверки.
- Если необходимо доставить телевизор в ремонтную мастерскую или перевезти в другое место, упакуйте его в картонную коробку и упаковочный материал, в которых он поставлялся изначально.

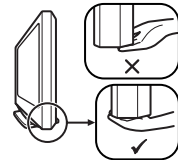

Размещение

- Телевизор следует устанавливать вблизи легкодоступной сетевой розетки.
- Устанавливайте телевизор на ровную устойчивую поверхность. Не вешайте на телевизор никакие предметы. В противном случае возможно его падение с подставки, результатом чего может явиться материальный ущерб или серьезная травма.
- Не устанавливайте телевизор в местах с повышенной температурой, например, под прямыми солнечными лучами, рядом с отопительными приборами или тепловентиляторами. В противном случае телевизор может перегреться, его корпус может деформироваться, и могут возникнуть неполадки в его работе.
- Не устанавливайте телевизор в местах, подверженных воздействию прямого потока воздуха от кондиционера. Установка телевизора в таком месте может привести к конденсации влаги внутри него с последующим выходом аппарата из строя.
- Никогда не устанавливайте телевизор в жарких, влажных или слишком запыленных местах.
- Не устанавливайте телевизор в местах, где могут быть насекомые.



Продолжение

- Не устанавливайте телевизор в таких местах, где он может быть подвержен механической вибрации.
- Не устанавливайте телевизор в таких местах, где о него можно случайно удариться например, за колонной или на небольшой высоте, где его можно задеть головой. Это может стать причиной травмы.
- Не позволяйте детям взбираться на телевизор.
- Если телевизор используется рядом с морским побережьем, соль может вызвать коррозию металлических частей и привести к внутреннему повреждению или возгоранию телевизора.



Вентиляция

- Никогда не перекрывайте вентиляционные отверстия и не вставляйте в них никакие предметы. Это может привести к перегреву и последующему возгоранию.
- Если не обеспечить надлежащую вентиляцию, в телевизоре может скапливаться пыль и грязь. Для обеспечения надлежащей вентиляции соблюдайте следующие рекомендации:
 - Не устанавливайте телевизор задом наперед и боком;
 - Не ставьте телевизор на бок и нижней стороной вверх;
 - Не устанавливайте телевизор на полке или в нише;
 - Не ставьте телевизор на ковер или на кровать;
 - Не накрывайте телевизор тканью, например, занавесками, а также газетами и т.п.
- Оставьте свободное пространство вокруг телевизора, как показано на нижеприведенном рисунке. В противном случае возможно нарушение нормальной циркуляции воздуха, что может привести к перегреву и, как следствие, к возгоранию или повреждению телевизора.

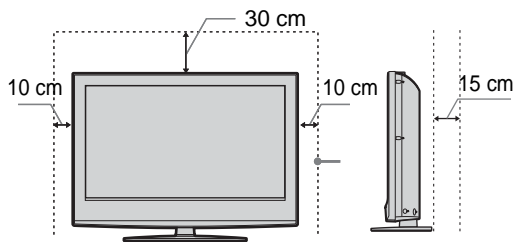

Обеспечьте расстояние не меньше указанного.

- Никогда не устанавливайте телевизор следующим образом:

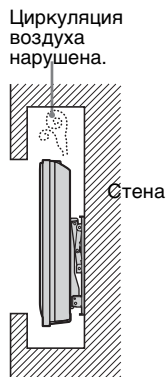
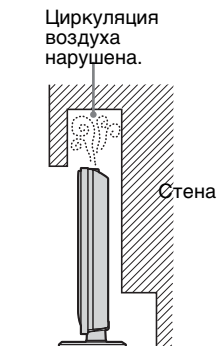

Аксессуары, поставляемые в качестве опции

При установке телевизора на подставку или кронштейн для настенной установки соблюдайте следующие правила. Если этого не сделать, телевизор может упасть и стать причиной серьезной травмы.

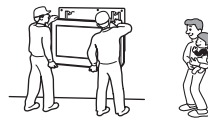

- В случае настенной установки телевизора такая установка должна выполняться квалифицированным специалистом. Неправильно выполненная установка может сделать телевизор небезопасным.
- Закрепите телевизор должным образом, следуя указаниям, приведенным в инструкции на подставку.
- Обязательно прикрепите кронштейны, прилагаемые к подставке.

Прокладка кабелей

- Выполняя соединения между устройствами, в целях безопасности извлеките кабель питания из электророзетки.
- Будьте осторожны, чтобы не споткнуться о кабели. Иначе можно повредить телевизор.

Медицинские учреждения

Не ставьте телевизор в местах, где работает медицинское оборудование. Это может привести к неисправной работе медицинского оборудования.

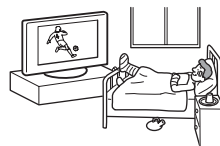

Использование вне помещения

- Не устанавливайте телевизор вне помещения. Попадание телевизора под дождь может привести к возгоранию или поражению электрическим током.
- Если телевизор подвержен воздействию прямых солнечных лучей, он может перегреться и выйти из строя.

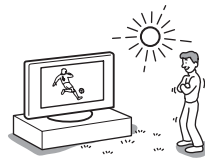

Транспортные средства, корабли и другие суда

- Не устанавливайте телевизор в транспортном средстве. Во время движения он может упасть и причинить травму.
- Не устанавливайте этот телевизор на кораблях и других судах. Попадание на него морской воды может привести к возгоранию или повреждению телевизора.

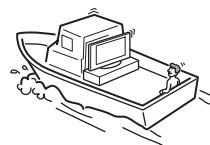

Вода и влага

- Не используйте телевизор рядом с водой, – например, рядом с ванной или душевой комнатой. Следите за тем, чтобы он не попадал под



дождь и не находился во влажном или задымленном помещении. В противном случае возможно возгорание и поражение электрическим током.

- Не прикасайтесь к кабелю питания и к телевизору влажными руками. В противном случае существует опасность поражения электрическим током или повреждения телевизора.



Влага и легковоспламеняющиеся предметы

- Не кладите на телевизор какие-либо предметы. На телевизор не должны попадать какие-либо капли или брызги; нельзя ставить на него какие-либо предметы, содержащие жидкости, например вазу с цветами.
- Во избежание возгорания не ставьте рядом с телевизором легковоспламеняющиеся предметы или источники открытого пламени (например, свечи).
- Если жидкость или какой-либо предмет все же попадет внутрь корпуса телевизора через отверстия в нем, немедленно выключите телевизор. Это может привести к поражению электрическим током или выходу телевизора из строя. Поэтому немедленно обратитесь к квалифицированному специалисту по обслуживанию для проверки телевизора.

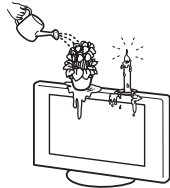

Грозы

В целях безопасности во время грозы не прикасайтесь ни к каким частям телевизора, а также к кабелям питания и антенны.



Разбитое стекло

- Не кидайте в телевизор никакие предметы. От удара экранное стекло может разбиться и нанести серьезную травму.



- Если на поверхности телевизора появилась трещина, не прикасайтесь к нему, пока кабель питания не будет отсоединен от электросети. В противном случае существует опасность поражения электрическим током.

Обслуживание

Внутри телевизора имеется опасное высокое напряжение. Не снимайте корпус. Обращайтесь только к квалифицированному специалисту по обслуживанию.



Демонтаж и установка мелких деталей

Храните мелкие детали вне досягаемости детей.

Меры предосторожности

Просмотр телевизора

- Для удобства просмотра рекомендуется располагаться от телевизора на расстоянии, в четыре-семь раз превышающем вертикальный размер экрана.
- Для получения четкого изображения не направляйте непосредственно на экран источники света и не допускайте воздействия на него прямых солнечных лучей. По возможности используйте точечное освещение потолочных светильников.
- Смотрите телевизор при достаточном освещении; просмотр при плохом освещении или в течение слишком длительного времени может вызвать утомление глаз.

Регулировка громкости

- Отрегулируйте громкость так, чтобы не беспокоить соседей. Звуки очень сильно распространяются в ночное время. Поэтому рекомендуется закрывать окна или пользоваться наушниками.
- При пользовании наушниками не устанавливайте слишком большую громкость, чтобы не повредить слух.

ЖК-экран

- Хотя ЖК-экран изготовлен по высокоточной технологии и число эффективных точек достигает 99,99 % и выше, на экране могут постоянно появляться черные или яркие цветные (красные, синие или зеленые) точки. Это структурное свойство ЖК-экрана, которое не является признаком неисправности.
- Не нажимайте на защитный фильтр, не царапайте его и не ставьте на телевизор какие-либо предметы. Это может привести к неравномерности изображения или повреждению ЖК-экрана.
- Если телевизор работает в холодном месте, изображение может оказаться размытым или слишком темным. Это не является признаком неисправности. Эти явления исчезнут с повышением температуры.
- При продолжительной демонстрации неподвижного изображения могут появляться остаточные изображения. Через несколько секунд они могут исчезнуть.
- Во время работы телевизора экран и корпус нагреваются. Это не является признаком неисправности.
- ЖК-экран содержит небольшое количество жидких кристаллов и ртути. Люминесцентная лампа в телевизоре также содержит ртуть. При утилизации соблюдайте соответствующие местные положения и инструкции.

Уход за поверхностью экрана и корпусом телевизора и их чистка

Перед тем, как приступать к чистке телевизора, отсоедините его кабель питания от сети.

Для обеспечения сохранности конструкционных материалов и покрытия экрана телевизора соблюдайте следующие меры предосторожности.

- Не нажимайте на экран, не скребите по нему твердыми предметами, и ничего в него не кидайте. В противном случае экран можно повредить.
- Если телевизор непрерывно работает в течение продолжительного времени, не прикасайтесь к панели дисплея, так как она нагревается.
- К поверхности экрана рекомендуется прикасаться как можно реже.
- Для удаления пыли с поверхности экрана/корпуса телевизора осторожно протирайте его мягкой

тканью. Если пыль не удаляется полностью, протрите экран мягкой тканью, слегка смоченной в слабом растворе мягкого моющего средства.

- Ни в коем случае не используйте никакие абразивные материалы, щелочные/кислотные очистители, чистящие порошки и такие летучие растворители, как спирт, бензин, разбавитель или инсектициды. Применение этих веществ или длительный контакт с изделиями из резины/винила могут повредить покрытие корпуса или поверхность экрана.
- В вентиляционных отверстиях со временем может скапливаться пыль. Для обеспечения надлежащей вентиляции рекомендуется периодически (раз в месяц) удалять пыль с помощью пылесоса.
- При регулировке угла наклона телевизора придерживайте основание подставки рукой, чтобы предотвратить отсоединение экрана от подставки. Старайтесь, чтобы пальцы не попали в зазор между экраном и подставкой.

Дополнительные устройства

- Не устанавливайте дополнительные компоненты слишком близко к телевизору. Расстояние от телевизора до дополнительных компонентов должно быть не менее 30 см. В случае установки видеомаягнитофона перед телевизором или рядом с ним изображение может искажаться.
- В случае установки телевизора в непосредственной близости от устройств, испускающих электромагнитное излучение, возможны искажение изображения или аудио помехи.

Утилизация телевизора



Утилизация электрического и электронного оборудования (директива применяется в странах Евросоюза и других европейских странах, где действуют системы раздельного сбора отходов)

Данный знак на устройстве или его упаковке обозначает, что данное устройство нельзя утилизировать вместе с прочими бытовыми отходами. Его следует сдать в соответствующий приемный пункт переработки электрического и электронного оборудования. Неправильная утилизация данного изделия может привести к потенциально негативному влиянию на окружающую среду и здоровье людей, поэтому для предотвращения подобных последствий необходимо выполнять специальные требования по утилизации этого изделия. Переработка данных материалов поможет сохранить природные ресурсы. Для получения более подробной информации о переработке этого изделия обратитесь в местные органы городского управления, службу сбора бытовых отходов или в магазин, где было приобретено изделие.

Описание пульта ДУ

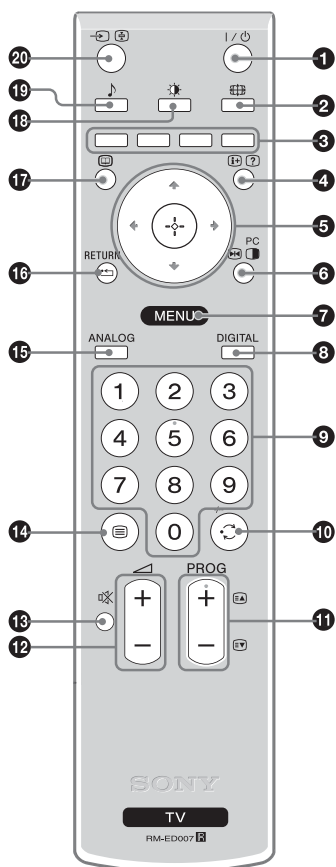

- 1 I/⏻ – Дежурный режим**
Служит для временного выключения телевизора и его включения из дежурного режима.
- 2 [Экран] – Режим экрана (стр. 14)**
- 3 Цветные кнопки**
В цифровом режиме (стр. 15, 17): Позволяют выбирать опции в нижней части экрана в цифровых меню "Предпочитаемые программы" и EPG (Цифровой электронный экранный телегид).
В режиме телетекста (стр. 14): Используются для режима Фастекст.
- 4 [i+/?] – Информация / Вывод скрытого текста**
 - В цифровом режиме: Выводит на экран краткую информацию о просматриваемой в данный момент программе.
 - В аналоговом режиме: Выводит на экран такую информацию, как текущий номер канала и режим экрана.
 - В режиме телетекста (стр. 14): Выводит на экран скрытую информацию (например, ответы телевикторины).
- 5 [↕/↔/↔/↔/+] (стр. 19)**
- 6 [Заморозка] Замораживание изображения (стр. 14) / [PIP] PIP в режиме ПК (стр. 14)**
 - В обычном режиме работы телевизора: Замораживает телевизионное изображение (стоп-кадр).
 - В режиме ПК: Выводит на экран малую картинку (PIP).
- 7 MENU (стр. 19)**
- 8 DIGITAL – Цифровой режим (стр. 13)**
- 9 Цифровые кнопки**
 - В обычном режиме работы телевизора: Служат для выбора канала. Для выбора каналов с двузначными номерами вторую цифру следует вводить в течение двух секунд после ввода первой.
 - В режиме телетекста: Служат для ввода трехзначного номера нужной страницы.
- 10 [↶] – Предыдущий канал**
Служит для возврата к предыдущему просматривавшемуся каналу (при условии, что его просмотр длился более пяти секунд).
- 11 [PROG +/-] PROG +/- (стр. 13)**
 - В обычном режиме работы телевизора: Служит для выбора следующего (+) или предыдущего (-) канала.
 - В режиме телетекста: Служит для выбора следующего (+) или предыдущего (-) канала.
- 12 [▲ +/-] +/- – Громкость**
- 13 [🔇] – Отключение звука (стр. 13)**
- 14 [☰] – Телетекст (стр. 14)**
- 15 ANALOG – Аналоговый режим (стр. 13)**
- 16 [↶] / RETURN**
Служит для возврата к предыдущей странице любого выведенного на экран меню.
- 17 [EGP] – EPG (цифровой экранный электронный телегид) (стр. 15)**
- 18 [🔆] – Режим изоб. (стр. 20)**
- 19 [🎵] – Звуковой эффект (стр. 21)**
- 20 [→] [↔] – Выбор источника входного сигнала / Удержание текста**
 - В обычном режиме работы телевизора (стр. 18): Служит для выбора источника входного сигнала из числа устройств, подключенных к разъемам телевизора.
 - В режиме телетекста (стр. 14): Служит для удержания текущей страницы.

Подсказка

На кнопке PROG + и цифровой кнопке 5 имеются выпуклые точки. По ним удобно ориентироваться при управлении телевизором.

Описание кнопок и индикаторов телевизора

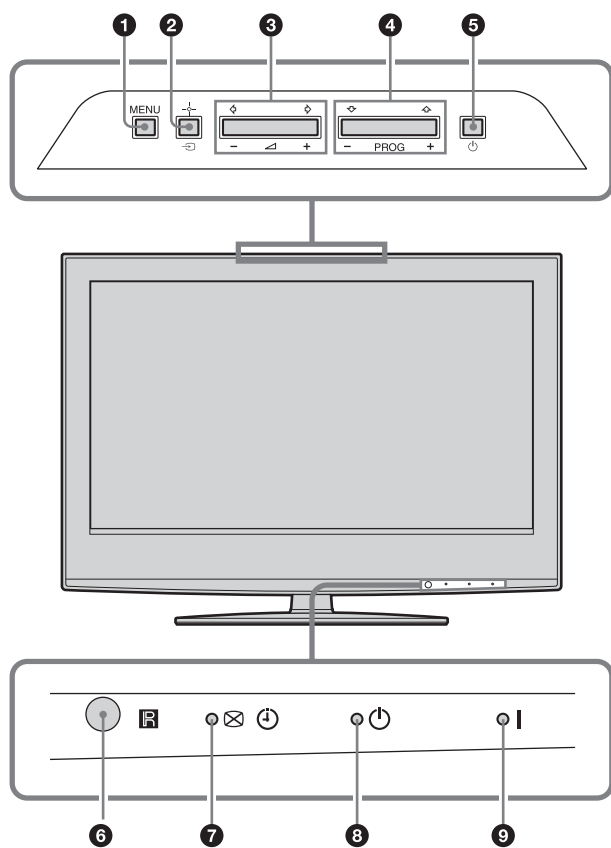

1 MENU (стр. 19)

2 / – Кнопка выбора источника входного сигнала/OK

- В обычном режиме работы телевизора (стр. 18): Служит для выбора источника входного сигнала из числа устройств, подключенных к разъемам телевизора.
- При работе с меню: Служит для выбора меню или опции и для подтверждения установки.

3

- Служит для увеличения (+) или уменьшения (-) громкости.
- При работе с меню: Служит для перемещения между опциями влево (←) или вправо (→).

4 PROG +/- /

- В обычном режиме работы телевизора: Служит для выбора следующего (+) или предыдущего (-) канала.
- При работе с меню: Служит для перемещения между опциями вверх (↑) или вниз (↓).

5 – Кнопка включения/выключения питания

Служит для включения или выключения телевизора.

Примечание

Чтобы полностью выключить телевизор, выньте вилку кабеля питания из электророзетки.

6 Датчик сигнала с пульта ДУ

7 – Отключение изображения/Индикатор таймера

- Загорается зеленым светом при отключенном изображении (стр. 23).
- Загорается оранжевым светом при установленном таймере (стр. 24).
- Загорается красным светом при начале цифровой записи в дежурном режиме.

8 – Индикатор дежурного режима

Загорается красным светом, когда телевизор находится в дежурном режиме.

9 – Индикатор включения телевизора

Загорается зеленым светом при включении телевизора.

Просмотр телевизионных программ

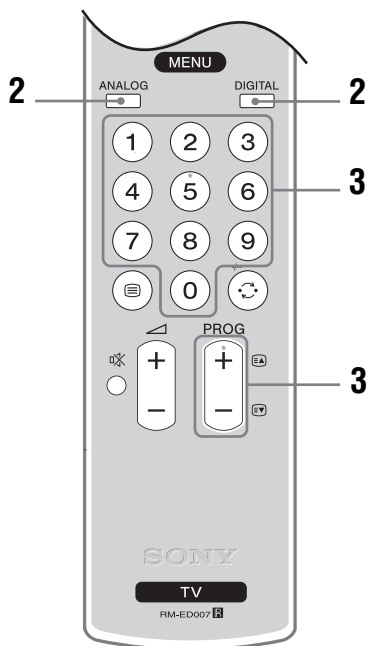
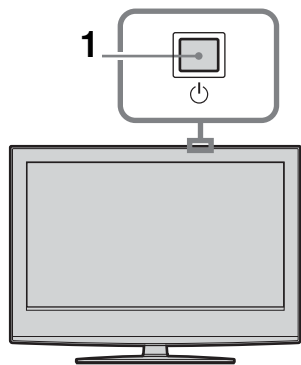

1 Для включения телевизора нажмите кнопку на телевизоре (на его верхней панели). Если телевизор находится в дежурном режиме (индикатор дежурного режима на передней панели телевизора горит красным цветом), для включения телевизора нажмите кнопку на пульте ДУ.

2 Нажмите кнопку DIGITAL для переключения телевизора в цифровой режим или кнопку ANALOG для его переключения в аналоговый режим. Число доступных каналов будет зависеть от заданного режима.

3 Для выбора телевизионного канала используйте цифровые кнопки или кнопку PROG +/-.

Для выбора каналов с двузначными номерами вторую цифру следует вводить в течение двух секунд после ввода первой.

О том, как выбрать цифровой канал с помощью цифрового электронного экранного телегида (EPG), см. на стр. 15.

В цифровом режиме

На короткое время на экране появится информационный баннер. Баннер может содержать следующие пиктограммы:

- : Трансляция радиосигнала
- : Трансляция кодированных/получаемых по подписке программ
- : Доступно многоязычное аудиовещание
- : Доступны субтитры
- : Доступны субтитры для слабослышащих
- : Рекомендуемый минимальный возраст для просмотра текущей программы (от 4 до 18 лет)
- : Замок от детей
- : Ведется запись текущей программы

Дополнительные операции

Чтобы	Необходимо
Временно выключить телевизор (установить его в дежурный режим)	Нажать .
Включить телевизор из дежурного режима без звука	Нажать кнопку . С помощью кнопки +/--отрегулируйте уровень громкости.
Выключить телевизор	Нажать кнопку на телевизоре (на его верхней крышке).
Отрегулировать уровень громкости	Нажимать + (для увеличения)/- (для уменьшения).
Отключить звук	Нажать кнопку . Для восстановления звука нажмите эту кнопку еще раз.
Вывести на экран таблицу программ (только в аналоговом режиме)	Нажать . Для выбора аналогового канала нажмите /↓, затем нажмите кнопку . Вывод на экран таблицы входных сигналов см. на стр. 18.

Вход в режим телетекста

Нажмите . При каждом нажатии кнопки экран будет циклически меняться в следующей последовательности:

Текст → Текст, наложенный на телевизионное изображение (смешанный режим) → Изображение без текста (выход из режима телетекста)

Для выбора страницы используйте цифровые кнопки или PROG +/-.

Для удержания страницы нажмите / .

Для вывода на экран скрытой информации нажмите кнопку / .

Подсказки

- Удостоверьтесь, что Вы принимаете канал (телевизионную станцию) с хорошим сигналом, в противном случае возможны ошибки телетекста.
- Крупнейшие телевизионные станции предоставляют услуги телетекста. Для получения информации о том, как пользоваться этим сервисом выберите страницу с указателем телетекста (обычно это страница 100).
- Если в нижней части страницы телетекста появляются четыре цветовых символа, Вы можете войти в режим Фастекст. Фастекст обеспечивает Вам быстрый и простой доступ к нужным страницам. Нажмите кнопку соответствующего цвета для выхода на нужную страницу.

Замораживание изображения:

Данная функция позволяет замораживать телевизионное изображение (например, чтобы записать показанный на экране телефонный номер или рецепт).

- 1 Нажмите кнопку ^{PC} на пульте ДУ.
- 2 С помощью кнопок / / / отрегулируйте положение окна.
- 3 Нажмите кнопку ^{PC} для удаления окна.
- 4 Снова нажмите кнопку ^{PC} для возврата к обычному режиму работы телевизора.

Подсказка

Данная функция недоступна для AV3, AV5 и AV6.

PIP (Picture in Picture - Режим двух экранов) в режиме ПК

В режиме ПК эта функция выводит на экран окно с изображением, соответствующим последнему выбранному каналу.

- 1 Нажмите кнопку ^{PC} на пульте ДУ.
- 2 С помощью кнопок / / / отрегулируйте положение окна.
- 3 Для отмены данной функции нажмите кнопку ^{PC}.

Подсказка

Воспроизводимый звук будет соответствовать этому окну.

Ручное изменение формата экрана для соответствия формату передаваемого изображения

Несколько раз нажмите кнопку , чтобы выбрать один из следующих режимов: "Оптималь.", 4:3, "Широкоэкр.", "Увелич." или 14:9.

Оптималь.*

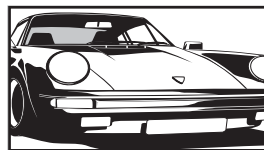

Обеспечивает воспроизведение изображения в обычном формате 4:3 с имитацией эффекта широкоэкрannого изображения. Изображение формата 4:3 вытягивается для заполнения всего экрана.

4:3

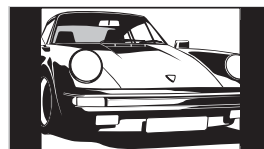

Обеспечивает воспроизведение с правильными пропорциями изображения в обычном формате 4:3 (например, предназначенное для неширокоэкранных телевизоров).

Широкоэкр.

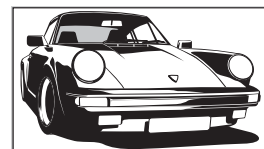

Обеспечивает воспроизведение с правильными пропорциями широкоэкрannого изображения (16:9).

Увелич.*

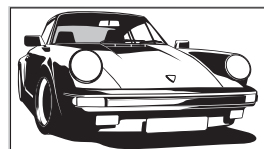

Обеспечивает воспроизведение с правильными пропорциями изображения в кинематографическом (letter-box) формате.

14:9*

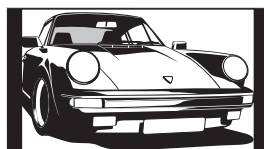

Обеспечивает воспроизведение с правильными пропорциями изображения в формате 14:9. В результате по краям изображения будут видны черные полосы.

* Часть изображения сверху или снизу может оказаться срезанной.

Подсказки

- В качестве альтернативы Вы можете установить параметр "Автомат. формат" в опцию "Вкл.". В этом случае телевизор будет автоматически выбирать формат экрана, наилучшим образом соответствующий передаваемому изображению (стр. 23).
- Вы можете регулировать положение изображения при выборе режимов "Оптималь.", 14:9, или "Увелич.". Используйте кнопки / для перемещения изображения вверх или вниз (например, для того, чтобы можно было прочитать субтитры).

Использование цифрового электронного экранного телегида (EPG) DV3

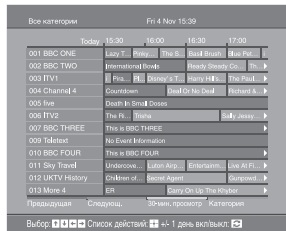

Цифровой экранный электронный телегид

- 1 В цифровом режиме нажмите кнопку для вывода на экран цифрового экранного электронного телегида (EPG).
- 2 Выполните нужную операцию в соответствии со следующей таблицей.

Примечание





























Информация о программе будет выведена на экран только, если она передается телевещательной станцией.

Чтобы	Необходимо
Удалить с экрана EPG (цифровой экранный электронный телегид)	Нажать .
Передвигаться по разделам цифрового электронного экранного телегида (EPG)	Нажимать .
Просмотреть текущую программу	Нажать кнопку при выбранной программе.
Отсортировать информацию о программе по категории – Список категорий	<ol style="list-style-type: none"> 1 Нажать синюю кнопку. 2 С помощью кнопок выбрать категорию. Сбоку на экране появится название категории. Имеются следующие категории: “Предпочитаемые”: Включает все каналы, внесенные в список предпочитаемых программ (стр. 17). “Все категории”: Включает все доступные каналы. “Новости”: Включает все информационные каналы. 3 Нажать . Цифровой экранный электронный телегид (EPG) теперь будет выводить на экран только программы, относящиеся к выбранной категории.
Задать программу для записи – Таймер записи	<ol style="list-style-type: none"> 1 С помощью кнопок выбрать предстоящую программу, которую Вы хотите записать. 2 Нажать . 3 С помощью кнопок выбрать “Таймер записи” 4 Нажать установки таймеров телевизора и Вашего видеомэгнифона. Символ появится рядом с информацией о данной программе. При этом индикатор (на передней панели телевизора) загорится.

Примечания

- Вы можете установить на телевизоре таймер записи видеомэгнифона только для видеомэгнифонов, совместимых с функцией Smartlink. Если Ваш видеомэгнифон несовместим с функцией Smartlink, на экране появится сообщение, напоминающее Вам о необходимости установить на запись таймер Вашего видеомэгнифона.
- После начала записи Вы можете переключить телевизор в дежурный режим; однако нельзя полностью выключать телевизор, в противном случае возможна отмена записи.
- Если для ряда программ задано возрастное ограничение, на экране появится запрос PIN-кода. Более подробную информацию см. в разделе "Замок от детей" на стр. 29.

Продолжение

Чтобы	Необходимо
Задать программу для автоматического вывода на экран при начале ее трансляции – Напоминание	<ol style="list-style-type: none"> 1 С помощью кнопок /// выбрать предстоящую программу, которую Вы хотите вывести на экран. 2 Нажать . 3 С помощью кнопок / выбрать “Напоминание”. 4 Нажать  для автоматического вывода на экран выбранной программы при начале ее трансляции. Символ  появится рядом с информацией о данной программе.
<p>Примечание Если Вы установите телевизор в дежурный режим, он автоматически включится перед началом трансляции данной программы.</p>	
Задать время и дату трансляции программы, которую Вы хотите записать – Ручной таймер записи	<ol style="list-style-type: none"> 1 Нажать . 2 С помощью кнопок / выбрать "Ручной таймер записи", затем нажать . 3 С помощью кнопок / выбрать дату, затем нажать . 4 Задать время начала и окончания записи таким же образом, как и в шаге 3. 5 С помощью кнопок / выбрать программу, затем нажать  для установки таймеров телевизора и Вашего видеомонофона. Символ  появится рядом с информацией о данной программе. При этом индикатор  (на передней панели телевизора) загорится.
<p>Примечания</p> <ul style="list-style-type: none"> • Вы можете установить на телевизоре таймер записи видеомонофона только для видеомонофонов, совместимых с функцией Smartlink. Если Ваш видеомонофон несовместим с функцией Smartlink, на экране появится сообщение, напоминающее Вам о необходимости установить на запись таймер Вашего видеомонофона. • После начала записи Вы можете переключить телевизор в дежурный режим; однако нельзя полностью выключать телевизор, в противном случае возможна отмена записи. • Если для ряда программ задано возрастное ограничение, на экране появится запрос PIN-кода. Более подробную информацию см. в разделе "Замок от детей" на стр. 29. 	
Отменить запись/напоминание – Список таймеров	<ol style="list-style-type: none"> 1 Нажать . 2 С помощью кнопок / выбрать Список таймеров. 3 С помощью кнопок / выбрать программу, запись/напоминание о которой Вы хотите отменить, и нажать кнопку . <p>На экране появится запрос подтверждения на отмену.</p> <ol style="list-style-type: none"> 4 Нажать  для выбора опции "Да", затем для подтверждения нажать кнопку .

Подсказка

Вы можете также вывести на экран цифровой экранный телегид (EPG), выбрав опцию "Цифр (EPG)" в "MENU".

Использование списка предпочитаемых программ DV3



Список предпочитаемых

Функция "Предпочитаемые программы" позволяет Вам выводить на экран программы из составленного Вами же списка, который может включать в себя до 8 каналов. О том, как вывести на экран список предпочитаемых программ, см. в разделе "Навигация по системе меню" (стр. 19).

Чтобы	Необходимо
Впервые создать список Ваших предпочитаемых программ	Когда Вы в первый раз выберете в меню опцию "Цифр. Избранные", на экране появится запрос, желаете ли Вы добавить каналы в список предпочитаемых программ. <ol style="list-style-type: none">1 Нажать кнопку для выбора опции "Да".2 С помощью кнопок / выбрать канал, который Вы хотите добавить в список. Если Вы знаете номер канала, Вы можете непосредственно выбрать нужный канал с помощью цифровых кнопок.3 Нажать . Каналы, содержащиеся в списке предпочитаемых программ, помечены символом .
Удалить с экрана списка предпочитаемых программ	Нажать кнопку RETURN.
Просмотреть краткую информацию о текущих программах	Нажать кнопку , выбрав тот или иной канал. Для отмены еще раз нажмите эту же кнопку.
Просмотреть тот или иной канал	Нажать кнопку , выбрав тот или иной канал.
Добавить или удалить каналы из списка предпочитаемых программ	<ol style="list-style-type: none">1 Нажать синюю кнопку. Каналы, содержащиеся в списке предпочитаемых программ, помечены символом .2 С помощью кнопок / выбрать канал, который Вы хотите добавить или удалить. Если Вы знаете номер канала, Вы можете непосредственно выбрать нужный канал с помощью цифровых кнопок.3 Нажать .4 Нажать синюю кнопку для возвращения к списку предпочитаемых программ.
Удалить все каналы из списка предпочитаемых программ	<ol style="list-style-type: none">1 Нажать синюю кнопку.2 Нажать желтую кнопку. На экране появится запрос подтверждения того, что Вы действительно хотите удалить все каналы из списка предпочитаемых программ.3 Нажать для выбора опции " Да", затем для подтверждения нажать кнопку .

Просмотр изображения с устройств, подключенных к телевизору

Включите подключенное к телевизору устройство и затем выполните одну из следующих операций.

Для устройств, подключенных к Scart-разъемам с помощью полностью распаянного 21-контактного Scart-кабеля

Начните воспроизведение на подключенном устройстве.





На экране появится изображение, поступающее от подключенного устройства.



Для видеомagniфона с автоматической настройкой (стр. 4)

В аналоговом режиме нажимайте PROG +/- или на цифровые кнопки для выбора видеоканала.



Для других подключенных устройств



Нажимайте кнопку  до тех пор, пока на экране не появится символ нужного источника входного сигнала (см. ниже).



 AV1/  AV1,  AV2/  AV2:





Входной аудио/видео или RGB сигнал, поданный через Scart-разъем  1 или 2.  Этот символ появляется только при подключении источника RGB сигнала.

 AV3:



Компонентный входной сигнал, поданный через гнезда Y, Pв/Св, Pr/Cr  3, и входной аудиосигнал, поданный через гнезда L, R  3.

 AV4/S  AV4:

Входной видеосигнал, поданный через гнездо видеовхода  4, и входной аудиосигнал, поданный через гнезда аудиовхода L (MONO), R  4.

 Символ появляется только в том случае, если устройство подключено к гнезду S video  4, а не к видеовходу  4, и входной сигнал S video подается через гнездо S video  4.





 5:

Входной сигнал RGB, поданный через разъемы PC (для подключения ПК)  5, и входной аудиосигнал, поданный через гнездо .

 AV6:

Цифровой аудио/видеосигнал, поданный через гнездо HDMI IN 6. Входной аудиосигнал является аналоговым только в том случае, если устройство подключено через DVI и гнездо аудиовыхода.

Дополнительные операции

Чтобы	Необходимо
Возвратиться к обычному режиму работы телевизора	Нажать DIGITAL или ANALOG.
Вывести на экран Таблицу входных сигналов.	Нажать кнопку  для вывода таблицы входных сигналов. (Затем, только в аналоговом режиме, нажмите кнопку  .) С помощью кнопки  /  выберите источник входного сигнала, затем нажмите кнопку  .

Навигация по системе меню

Экранное меню позволяет Вам использовать различные возможности данного телевизора. Вы можете легко выбрать каналы или внешние входы с помощью пульта ДУ. Вы можете также легко изменить установки Вашего телевизора с помощью меню.

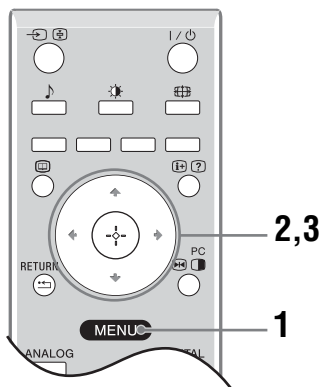



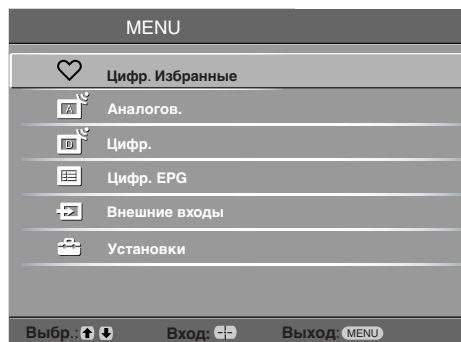



1 Нажмите кнопку MENU для вывода меню на экран.

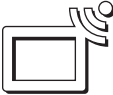

2 С помощью кнопок \uparrow/\downarrow выберите нужную опцию.

3 Нажмите \oplus для подтверждения сделанного выбора. Для выхода из меню нажмите кнопку MENU.

Меню	Описание
 Цифр. избранные (только в цифровом режиме)	Выводит на экран список предпочитаемых программ. Подробности об установках см. стр. 17.
 Список программ (только в аналоговом режиме)	Позволяет Вам выбирать ТВ программы из списка каналов с приданным им метками. <ul style="list-style-type: none"> Для просмотра нужного канала выберите этот канал и затем нажмите \oplus. О придании метки программе см. на стр. 26.
 Аналогов. (только в цифровом режиме)	Служит для возврата к предыдущему просматривавшемуся аналоговому каналу.
 Цифр. (только в цифровом режиме)	Служит для возврата к предыдущему просматривавшемуся цифровому каналу.
 Цифр. EPG (только в цифровом режиме)	Выводит на экран Цифровой экранный электронный телегид (EPG). Подробности об установках см. на стр. 15.
 Внешние входы	Выводит на экран список устройств, подключенных к Вашему телевизору. <ul style="list-style-type: none"> Для просмотра изображения с нужного внешнего входа выберите источник входного сигнала, затем нажмите кнопку \oplus. О придании метки внешнему входу см. стр. 25.
 Установки	Открывает меню Установки, в котором выполняется большинство расширенных установок и настроек. Выберите пиктограмму какого-либо подменю, выберите опцию и произведите ее изменение или настройку с помощью кнопок $\uparrow/\downarrow/\leftarrow/\rightarrow$. Подробности об установках см. на стр. 20 - 29.

Меню "Настройка изображения"

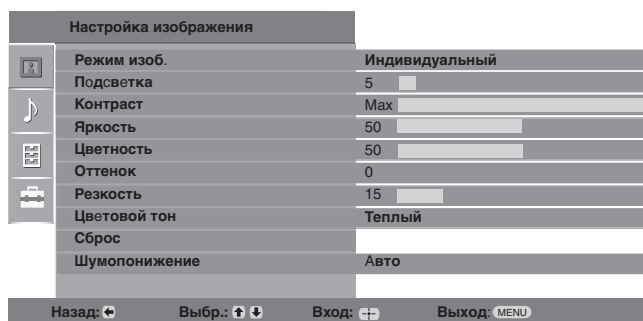

Вы можете выбрать нижеперечисленные опции в меню "Настройка изображения". О правилах выбора опций в меню "Установки" см. в разделе "Навигация по системе меню" (стр. 19).

Режим изоб.

Позволяет выбрать режим изображения.

- "Яркий": Задаётся для увеличения контрастности и резкости изображения.
- "Стандарт": Для получения стандартного изображения. Рекомендуется для домашнего просмотра.
- "Индивидуальный": Позволяет Вам сохранить предпочитаемые Вами установки.

Подсветка

Позволяет настроить яркость подсветки.

Контраст

Служит для увеличения или уменьшения контрастности изображения.

Яркость

Позволяет сделать изображение более ярким или темным.

Цветность

Служит для увеличения или уменьшения громкости интенсивности цвета.

Оттенок

Служит для усиления или ослабления зеленых тонов.

Подсказка

Регулировка параметра "Оттенок" возможна только для сигнала в формате NTSC (например, при просмотре американских видеокассет).

Резкость

Позволяет делать изображение более резким или мягким.

Цветовой тон

Позволяет настроить оттенки белого на изображении.

- "Холодный": Придает белым цветам голубой оттенок.
- "Нейтральный": Придает белым цветам нейтральный оттенок.
- "Теплый": Придает белым цветам красный оттенок.

Подсказка

Опция "Теплый" может быть задана только в случае, если Вы установили параметр "Режим изоб." в опцию "Индивидуальный".

Сброс

Возвращает все настройки изображения кроме "Режим изоб." к заводским предустановкам.

Шумопонижение

Эта опция уменьшает помехи ("снег") на изображении при приеме слабого телевизионного сигнала.

- "Авто": Эта опция уменьшает помехи на изображении.
- "Сильное/Средн./Слабое": Изменяет параметры шумопонижения.

Меню "Настройка звука"

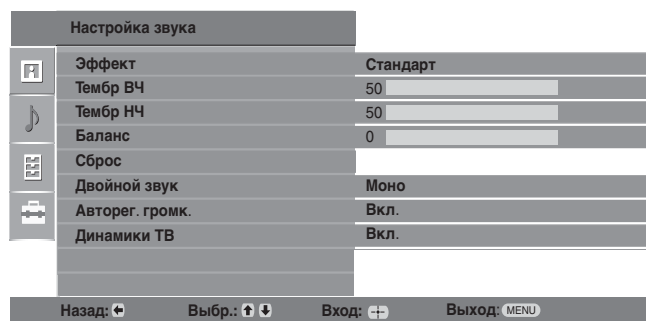

Вы можете выбрать нижеперечисленные опции в меню "Настройка звука". О правилах выбора опций см. в разделе "Установки", "Навигация по системе меню" (стр. 19).

Эффект

Позволяет выбрать тот или иной звуковой режим.

- "Стандарт": Увеличивает четкость и отчетливость звучания и эффект реального присутствия благодаря применению "Системы обработки звука BBE"
- "Динамичный": Увеличивает четкость и отчетливость звучания и эффект реального присутствия благодаря применению "Системы обработки звука BBE".
- "BBE ViVA": BBE ViVA Sound обеспечивает трехмерный звук с качеством Hi-Fi. Четкость звучания улучшается BBE, а ширина, глубина, и высота звучания увеличиваются за счет эксклюзивной системы трехмерного звука компании BBE. BBE ViVA Sound совместим со всеми телевизионными программами, включая новости, музыкальные передачи, телеспектакли, фильмы, спортивные трансляции и электронные игры.
- "Dolby Virtual": Использует динамики телевизора для имитации эффекта объемного звучания, создаваемого многоканальной системой.
- "Выкл.": Без звуковых эффектов.

Подсказки

- Вы можете изменять звуковой эффект, неоднократно нажимая кнопку
- Если Вы установите опцию "Авторег. громк." в положение "Вкл.", произойдет переключение из положения "Dolby Virtual" в положение "Стандарт."

Тембр ВЧ

Позволяет выполнить регулировку уровня звука высокой частоты.

Тембр НЧ

Позволяет выполнить регулировку уровня звука низкой частоты.

Баланс

Позволяет регулировать баланс звука между левым и правым динамиком.

Сброс

Возвращает все настройки звука к заводским предустановкам.

Двойной звук

Эта опция позволяет производить выбор звука, который должен воспроизводиться через динамики при стереотрансляции или трансляции на двух языках.

- "Стерео", "Моно": Для стереопрограмм.
- "А"/"В"/"Моно": Для двуязычных трансляций выберите "А" для звукового канала 1, "В" для звукового канала 2 или "Моно" для монофонического канала, если таковой имеется.

Подсказка

Если Вы выбрали подключенное к телевизору внешнее устройство, придайте опции "Двойной звук" значения "Стерео", "А" или "В".

Авторег. громк.

Эта опция обеспечивает поддержание постоянного уровня громкости, даже когда в нем случаются резкие изменения (например, звук в рекламных роликах обычно бывает громче, чем в других передачах).

Динамики ТВ

Отключает динамики телевизора, например, чтобы слушать звук через внешнее аудиоустройство, подключенное к телевизору.

- "Вкл.": звук выводится с динамиков телевизоров.
- "Однокр. Выкл.": динамики телевизора временно отключаются, позволяя Вам слушать звук через внешнее аудиоустройство.
- "Пост. Выкл.": динамики телевизора постоянно отключены, позволяя Вам слушать звук через внешнее аудиоустройство.

Подсказки

- Чтобы снова включить динамики, установите опцию "Динамики ТВ" в состояние "Вкл."
 - Опция "Однокр. Выкл." автоматически возвращается в состояние "Вкл." при выключении телевизора.
 - Опции меню "Настройка звука" недоступны, если выбрана опция "Однокр. Выкл." или "Пост. Выкл."
-

Меню "Функции"



Вы можете выбрать нижеперечисленные опции в меню "Функции". О правилах выбора опций см. в разделе "Установки", "Навигация по системе меню" (стр. 19).

Управление экраном

Эта опция позволяет изменять формат экрана.

- "Автомат. формат": Эта опция позволяет автоматически изменять формат экрана в соответствии с форматом передаваемого телевизионного сигнала.
- "Формат экрана": Подробности о формате экрана см. на стр. 14.
- "Вертик. размер": Эта опция позволяет настроить вертикальный размер изображения в случае, когда параметр "Формат экрана" установлен в опцию "Оптималь."

Подсказки

- Даже если Вы выбрали установку "Вкл." или "Выкл." опции "Автомат. формат", Вы всегда можете изменить формат экрана, неоднократно нажимая кнопку
- Опция "Автомат. формат" доступна только для сигналов в форматах PAL и SECAM.

Энергосбереж.

Позволяет выбрать режим энергосбережения для уменьшения потребления энергии Вашим телевизором.

- "Стандарт": Заводская предустановка.
- "Пониженное": Уменьшает потребление энергии телевизором.
- "Откл. изображ.": Отключает изображение. Вы можете слушать звук при отключенном изображении.

Выход AV2

С помощью этой опции можно задавать сигнал, выводимый через разъем с меткой на задней панели телевизора. Если Вы подключили видеомагнитофон к гнезду , Вы можете вести на него запись с других устройств, подключенных к телевизору.

- "TV": Выводит на разъем телевизионный сигнал.
- "Авто": Выводит на разъем сигнал, воспроизводимый на экране, независимо от его источника. Данная функция недоступна для AV3, AV5 и AV6.

RGB центрирование

Эта опция позволяет Вам настроить горизонтальное положение изображения так, чтобы оно оказалось в середине экрана.

Подсказка

Эта опция доступна только, если источник RGB сигнала подключен к Scart-разъемам 1 или 2 на задней панели телевизора.

Настройка для ПК

Эта опция позволяет Вам произвести настройку экрана по своему вкусу при подключении ПК и использовании экрана телевизора в качестве его монитора.

Подсказка

- Эта опция доступна только в режиме воспроизведения сигналов, поступающих от ПК.
- "Фаза": Выполняет регулировку экрана, когда неясно видна часть текста или изображения.
- "Шаг": Расширяет или сужает экран по горизонтали.
- "Гориз. центр.": Перемещает экран влево или вправо.
- "Вертик. лин.": Корректирует строки изображения при просмотре RGB-сигнала, подаваемого на разъем для подключения ПК .
- "Энергосбереж.": При отсутствии сигнала от ПК возвращает телевизор в дежурный режим.
- "Сброс": Производит возврат к заводским предустановкам.

Таймер

Позволяет установить таймер для включения/выключения телевизора.

• Таймер выкл.

Эта опция позволяет Вам задать время, по истечении которого телевизор автоматически переходит в дежурный режим.

Когда активирована опция "Таймер выкл.", индикатор  (таймер) на передней панели телевизора загорается оранжевым светом.

Подсказки

- Если Вы выключите телевизор и снова включите его, функция "Таймер выкл." сбросится в положение "Выкл."
- Сообщение "Таймер сна заканчивается. ТВ будет выключен." появится на экране за одну минуту до переключения телевизора в дежурный режим.

• Устан. часов

Позволяет вручную откорректировать текущее время на часах. Когда телевизор принимает цифровые каналы, ручная коррекция текущего времени невозможна, т.к. часы синхронизированы с кодом времени передаваемого сигнала.

• Таймер

Позволяет установить таймер для включения/выключения телевизора.

"Режим таймера": Позволяет выбрать нужный период.

"Время Вкл.": Устанавливает время включения телевизора.

"Время Выкл.": Устанавливает время выключения телевизора.

Продолжение

Меню "Установка"



Вы можете выбрать нижеперечисленные опции в меню "Установка". О правилах выбора опций см. в разделе "Установки", "Навигация по системе меню" (стр. 19).

Автозапуск

Запускает "меню первого включения" для выбора языка и страны/региона и настройки всех доступных цифровых и аналоговых каналов. Обычно этого делать не требуется, потому что язык и страна/регион уже были выбраны, а все каналы - уже настроены при установке телевизора (стр. 5, 6). Тем не менее, эта опция позволяет повторить процедуру (например, заново настроить телевизор после переезда или найти новые каналы, появившиеся в эфире).

Язык

Эта опция позволяет выбрать язык, на котором меню выводятся на экран.

Страна

Эта опция позволяет выбрать страну/регион, где используется телевизор.

Подсказка

Если страны/региона, в которой Вы хотите пользоваться телевизором, нет в списке, вместо страны выберите "-".

Автонастройка

Настройтесь на все доступные аналоговые каналы.

Обычно этого делать не требуется, потому что все каналы уже настроены при установке телевизора (стр. 5, 6). Тем не менее, эта опция позволяет повторить процедуру (например, заново настроить телевизор после переезда или найти новые каналы, появившиеся в эфире).

Сортировка программ

Эта опция позволяет изменить порядок расположения каналов, сохраненных в памяти телевизора.

- 1 С помощью кнопок \uparrow/\downarrow выберите канал, который Вы хотите переместить в новое положение, затем нажмите кнопку \rightleftarrows .
- 2 С помощью кнопок \uparrow/\downarrow выберите новое положение Вашего канала, затем нажмите кнопку \oplus .

Предустановка AV

Эта опция позволяет присвоить имя любому внешнему устройству, подключенному к разъемам на боковой и задней панелях телевизора. Данное имя будет ненадолго выводиться на экран при выборе данного устройства. Вы можете пропустить источник входного сигнала, к которому не подключено никакое устройство.

- 1 С помощью кнопок \uparrow/\downarrow выберите нужный источник входного сигнала, затем нажмите \oplus .
- 2 С помощью кнопок \uparrow/\downarrow выберите нужную из нижеперечисленных опций и нажмите кнопку \oplus .
 - AV1 (или AV2/ AV3/ AV4/ PC/ HDMI), VIDEO, DVD, CABLE, GAME, CAM, SAT: Используется для присвоения подсоединенному устройству одной из предустановленных меток.
 - "Изм.": Вы создаете Вашу собственную метку.
 - "Пропуск": Эта опция позволяет пропускать источник входного сигнала, к которому не подключено никакое устройство, при выборе источника входного сигнала с помощью кнопок \uparrow/\downarrow .

Баланс громкости

Эта опция позволяет Вам задать независимый уровень громкости для каждого из устройств, подключенных к телевизору.

Руч. настройка программ

Перед тем, как выбирать опции "Метка"/"АПЧ"/"Аудиофильтр"/"Пропуск"/"Декодер", с помощью кнопок \uparrow/\downarrow выберите номер программы, которую Вы хотите изменить. Затем нажмите \oplus .

Система/Канал

Позволяет выполнить ручную настройку программ.

- 1 С помощью кнопок \uparrow/\downarrow выберите "Система", затем нажмите кнопку \oplus .
- 2 С помощью кнопок \uparrow/\downarrow выберите одну из перечисленных ниже систем телевидения, затем нажмите кнопку \leftarrow .
V/G: для стран/регионов Западной Европы
D/K: для стран/регионов Восточной Европы
L: для Франции
I: для Великобритании

Примечание

Данная опция является доступной или нет в зависимости от страны/региона, выбранной Вами в меню "Страна" (стр. 5).

- 3 С помощью кнопок \uparrow/\downarrow выберите "Канал", затем нажмите кнопку \oplus .
- 4 С помощью кнопок \uparrow/\downarrow выберите "S" (для кабельных каналов) или "C" (для каналов эфирного вещания), затем нажмите \leftrightarrow .
- 5 Выполните настройку каналов следующим образом:

Если Вы не знаете номер канала (частоту)

Нажмите \uparrow/\downarrow для поиска следующего доступного канала. При нахождении какого-либо канала поиск останавливается. Для продолжения поиска нажмите \uparrow/\downarrow .

Если Вы знаете номер канала (частоту)

С помощью цифровых кнопок непосредственно введите номер телевизионного канала или канала видеосигнала.

- 6 Нажмите кнопку \oplus для перехода к опции "Подтвер.", затем еще раз нажмите \oplus .
- 7 Нажмите \downarrow , чтобы выбрать "ОК", затем нажмите кнопку \oplus .

Повторите вышеописанную процедуру, чтобы установить вручную другие каналы.

Метка

Эта опция позволяет Вам присвоить каналу любое имя, содержащее не более пяти символов (букв или цифр). Данное имя будет ненадолго выводиться на экран при переключении на этот канал.

АПЧ

С помощью этой опции Вы можете выполнить точную настройку выбранной программы в случае, если Вам кажется, что небольшая корректировка настройки позволит повысить качество изображения.

Вы можете выполнить точную настройку в пределах от -15 до +15. При выборе опции "Вкл." точная настройка выполняется автоматически.

Аудиофильтр

Эта опция позволяет улучшить качество звука для отдельных каналов в случае его искажения при трансляции в режиме "Моно". Иногда нестандартный ТВ сигнал может вызвать искажение звука или его временное исчезновение при просмотре программ, транслируемых в режиме "Моно".

Если Вы не сталкиваетесь с проблемой искажения звука, мы рекомендуем Вам оставить для этой опции заводскую предустановку "Выкл."



Примечания

- При выборе опции "Слабое" или "Сильное" Вы не сумеете принимать стерео или двойной звук.
- Опция "Аудиофильтр" недоступна, если параметр "Система" установлен в опцию L.

Пропуск

Данная опция позволяет пропускать неиспользуемые аналоговые каналы при выборе каналов с помощью кнопок PROG +/- (Пропущенный канал можно выбрать с помощью цифровых кнопок.)

Декодер

Эта опция позволяет выполнять просмотр и запись кодированных каналов с помощью декодера, подсоединенного к scart-разъему 1 напрямую или к scart-разъему 2 через видеоманитофон.

Примечание

Данная опция является доступной или нет в зависимости от страны/региона, выбранной Вами в меню "Страна" (стр. 5).

Подтвер.

Сохраняет изменения в настройках меню " Руч. настройка программ".

Меню Цифровая конфигурация DV3



С помощью меню "Цифровая конфигурация" Вы можете изменить/задать установки цифровых функций. О правилах выбора опций см. в разделе "Установки", "Навигация по системе меню" (стр. 19).

Цифровая настройка

Эта опция позволяет вывести на экран меню "Цифровая настройка"

Цифровой автоматический поиск станций

Выполняет настройку на все доступные цифровые каналы. Обычно этого делать не требуется, потому что все каналы уже настроены при установке телевизора (стр. 5). Тем не менее, эта опция позволяет повторить процедуру (например, заново настроить телевизор после переезда или найти новые каналы, появившиеся в эфире).

Редактирование списка программ

Эта опция позволяет удалить из памяти телевизора ненужные цифровые каналы и изменить порядок расположения сохраненных в ней цифровых каналов.

- 1 С помощью кнопок \uparrow/\downarrow выберите канал, который Вы хотите удалить или переместить в новое положение.

Если Вы знаете номер канала (частоту)

С помощью цифровых кнопок непосредственно введите трехзначный номер нужного телевизионного канала.

- 2 Выполните удаление или перемещение цифровых каналов следующим образом:

Удаление цифрового канала

Нажмите \oplus . На экране появится запрос на подтверждение удаления выбранного цифрового канала. Нажмите \leftarrow , чтобы выбрать "Да", затем нажмите кнопку \oplus .

Изменение порядка расположения цифровых каналов

Нажмите \rightarrow , затем с помощью кнопок \uparrow/\downarrow выберите новое положение для данного канала и нажмите кнопку \leftarrow . Повторите шаги 1 и 2 для перемещения других каналов, если в этом есть необходимость.

- 3 Нажмите кнопку RETURN.

Цифровая ручная настройка

Выполняет настройку цифровых каналов.

- 1 С помощью цифровых кнопок введите номер канала, ручную настройку которого Вы хотите произвести, затем с помощью кнопок \uparrow/\downarrow выполните настройку канала.
- 2 После нахождения доступных каналов с помощью кнопок \uparrow/\downarrow выберите канал, который Вы хотите сохранить в памяти, затем нажмите кнопку \oplus .
- 3 С помощью кнопок \uparrow/\downarrow выберите номер программы, под которой Вы хотите сохранить новый канал, и нажмите кнопку \oplus .

Повторите вышеописанную процедуру для ручной настройки других каналов.

Продолжение

Цифровая конфигурация

Эта опция позволяет вывести на экран меню "Цифровая конфигурация".

Установка субтитров

Эта опция позволяет выводить на экран цифровые субтитры. При выборе опции "Плохая слышимость" на экране вместе с субтитрами возможен также визуальный перевод (если канал передает такую информацию).

Язык субтитров

Эта опция позволяет выбрать язык, на котором субтитры выводятся на экран.

Язык аудио

Эта опция позволяет выбрать язык аудиовещания для того или иного канала. Некоторые цифровые каналы могут транслироваться с аудиовещанием на различных языках.

Тип аудио

Увеличивает уровень звука при выбранной опции "Плохая слышимость".

Замок от детей

Эта опция позволяет задать возрастные ограничения для тех или иных программ. Просмотр любой программы, на которую распространяются возрастные ограничения, возможен только после ввода правильного значения PIN-кода.

- 1 С помощью цифровых кнопок введите ранее заданное Вами значение PIN-кода.

Если Вы ранее не задали PIN-код, на экране появится сообщение, указывающее на это. Выполните указания, приведенные ниже в разделе "PIN-код".

- 2 С помощью кнопок \uparrow/\downarrow выберите возрастное ограничение или "Нет" (для просмотра без возрастных ограничений), затем нажмите кнопку \oplus .

- 3 Нажмите кнопку RETURN.

PIN-код

Эта опция позволяет впервые задать PIN-код или изменить Ваш ранее заданный PIN-код.

- 1 Введите PIN-код следующим образом:

Если Вы ранее уже задали PIN-код:

С помощью цифровых кнопок введите ранее заданное Вами значение PIN-кода.

Если Вы ранее не задали PIN-код:

С помощью цифровых кнопок непосредственно введите заводскую предустановку PIN-кода, равную 9999.

- 2 С помощью цифровых кнопок введите новое значение PIN-кода.

На экране появится сообщение о том, что новое значение PIN-кода принято.

- 3 Нажать RETURN.

Подсказка

PIN-код 9999 принимается в любом случае.

Установка -сервисов

Эта опция позволяет вывести на экран меню "Установка сервисов".

"вт. обновление сервиса": Позволяет телевизору обнаруживать и сохранять в памяти новые цифровые сервисы по мере того, как они становятся доступными.

"Загрузка программы": Позволяет Вашему телевизору автоматически и бесплатно получать обновления программного обеспечения через приемную антенну (при их выпуске). Sony рекомендует всегда устанавливать эту опцию в положение "Вкл.". Если Вы не хотите производить обновление своего программного обеспечения, установите эту опцию в положение "Выкл."

"Системная информация": Выводит на экран информацию о версии программного обеспечения и уровне сигнала.

"Часовой пояс": Позволяет правильно выбрать часовой пояс для Вашей страны.

Настройка модуля SA

Эта опция позволяет получить доступ к Pay Per View (платным программам, распространяемым по подписке) при условии, что у Вас имеется Модуль ограниченного доступа (CAM) и карточка абонента. См. на стр. 30 расположение гнезда  (PCMCIA).

Подключение дополнительных устройств

Вы можете подключить к Вашему телевизору широкий спектр дополнительных устройств. Соединительные кабели не входят в комплект поставки.

Подключение к разъемам на боковой панели телевизора

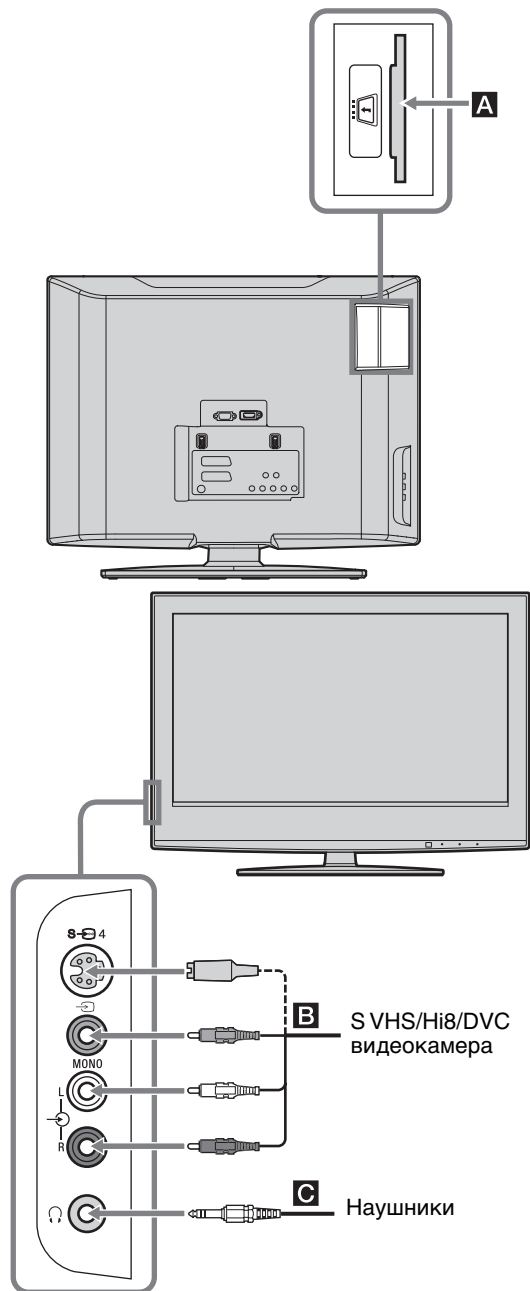

Чтобы подключить

Необходимо

САМ (Модуль ограниченного доступа) **A**

Для просмотра Pay Per View - кодированных платных программ, распространяемых по подписке. Более подробную информацию см. в инструкции, приложенной к Вашему САМ. Для использования САМ снимите резиновую крышку разъема под модуль САМ. Перед тем, как устанавливать модуль САМ в разъем, выключите телевизор. Когда Вы не используете САМ, мы рекомендуем Вам закрывать крышкой разъем под модуль САМ.

S VHS/Hi 8/DVC видеокамера **B**

Подсоединить к гнезду S video S-4 или видеовходу 4 и аудиовходам 4. Чтобы избежать помех на изображении, не подключайте видеокамеру одновременно к видеовходу 4 и гнезду S video S-4. В случае подключения монофонического устройства подключите его к гнезду L и задайте для опции "Двойной звук" значение "A" (стр. 21).

Наушники **C**

Подсоединить к гнезду , чтобы слушать звук с телевизора через наушники.

Подключение к разъемам на задней панели телевизора

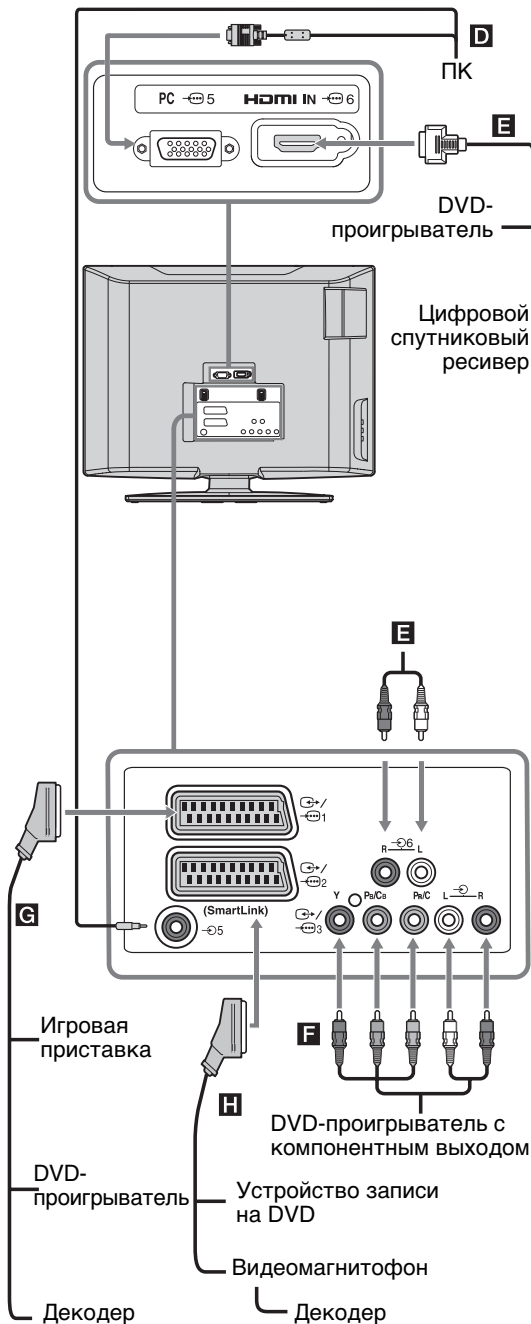

Чтобы подключить

Необходимо

ПК **D**

Подсоединить его к гнездам PC 5 и 6. Рекомендуется использовать специальный кабель для подключения ПК с ферритами.

Цифровой спутниковый ресивер/ или DVD-проигрыватель **E**

Подсоединить к гнезду HDMI IN 6, если устройство оснащено гнездом HDMI. Цифровые видео- и аудиосигналы поступают от соответствующего устройства. Если устройство оснащено гнездом DVI, соедините гнездо DVI с гнездом HDMI IN 6 через переходной интерфейс DVI - HDMI (не входит в комплект поставки) и соедините аудиовыходы устройства с аудиовходами HDMI IN 6.

Примечания

- Гнезда HDMI поддерживают только следующие входные видеосигналы: 480i, 480p, 576i, 576p, 720p и 1080i. При подсоединении персонального компьютера подключайте его к гнезду PC input.
- Используйте сертифицированный HDMI-кабель с логотипом HDMI.

DVD-проигрыватель с компонентным выходом **F**

Подсоединить к компонентному входу и аудиовходам 1, 2, 3.

Игровую приставку, DVD-проигрыватель или декодер **G**

Подсоединить к Scart-разъему 1. При подключении декодера кодированный сигнал от ТВ-тюнера поступает на декодер выходит с декодера и уже в декодированном виде.

Устройство записи на DVD или видеомагнитофон с поддержкой SmartLink **H**

Подсоединить к Scart-разъему 2. SmartLink представляет собой прямое соединение между телевизором и видеомагнитофоном/ устройством записи DVD.

Технические характеристики

Электропитание:

220–240 В пер. тока, 50 Гц

Размер экрана:

20 дюймов

Разрешение экрана:

1366 точек (по горизонтали) x 768 строк (по вертикали)

Потребляемая мощность:

65 Вт или менее

Мощность, потребляемая в дежурном режиме:

1 Вт или менее

Габариты (ширина x высота x глубина):

Около 500 x 406 x 209 мм (с подставкой)

Около 500 x 370 x 100 мм (без подставки)

Вес:

Около 8 кг (с подставкой)

Около 7 кг (без подставки)

Система ТВ панели:

LCD (ЖК) экран

Система телевидения:

Аналоговая: В зависимости от выбранной Вами страны/региона:

V/G/H, D/K, L, I

Цифровая: DVB-T

Система цветного телевидения

Аналоговая: PAL, SECAM

NTSC 3.58, 4.43 (только вход Video In)

Цифровая: MPEG-2 MP@ML

Антенна

Разъем 75 Ом для VHF/UHF

Диапазон принимаемых каналов:

Аналоговые: MB (VHF): E2–E12

DMB (UHF): E21–E69

КТВ (CATV): S1–S20

Гипер-диапазон (HYPER): S21–S41

D/K: R1–R12, R21–R69

L: F2–F10, B–Q, F21–F69

I: DMB (UHF) B21–B69

Цифровые: MB/DMB (VHF/UHF)

Характеристики входа для подключения ПК

Сигналы	Горизонтальная (пикселей)	Вертикальная (строк)	Горизонтальная частота (кГц)	Вертикальная частота (Гц)	Стандарт
VGA	640	480	31.5	60	VGA
SVGA	800	600	37.9	60	VESA Guidelines
XGA	1024	768	48.4	60	VESA Guidelines
WXGA	1280	768	47.4	60	VESA
	1280	768	47.8	60	VESA

- Вход PC данного телевизора не поддерживает Sync on Green или Composite Sync.
- Вход PC данного телевизора не поддерживает чересстрочные сигналы.
- Вход PC данного телевизора поддерживает сигналы, указанные в вышеприведенной таблице, с вертикальной частотой 60 Гц. При поступлении других сигналов на экране появится сообщение "НЕТ СИНХР."

Разъемы

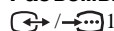

21-штырьковый Scart-разъем (стандарт CENELEC), включая аудио/видео вход, RGB вход и аудио/видео выход телевизора.

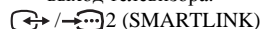

21-штырьковый Scart-разъем (стандарт CENELEC), включая аудио/видео вход, RGB вход, выбираемый аудио/видео выход и интерфейс SmartLink.



Поддерживаемые форматы: 1080i, 720p, 576p, 576i, 480p, 480i

Y: Vp-p, 75 Ом, 0.3V отрицательная синхронизация

Pв/Св: 0.7 Vp-p, 75 Ом

P_R/C_R: 0.7 Vp-p, 75 Ом



Аудиовход (гнезда типа "тюльпан")

500 мВ rms

Импеданс: 47 кОм



4Вход S video (4-штырьковый разъем mini DIN):

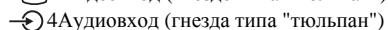

4Видеовход (гнездо типа "тюльпан")

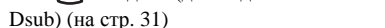

4Аудиовход (гнезда типа "тюльпан")

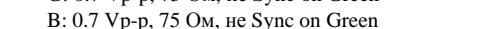

Вход PC (для подключения компьютера) (15

Dsub) (на стр. 31)

G: 0.7 Vp-p, 75 Ом, не Sync on Green

B: 0.7 Vp-p, 75 Ом, не Sync on Green

R: 0.7 Vp-p, 75 Ом, не Sync on Green

/ HD: 1-5 Vp-p

VD: 1-5 Vp-p

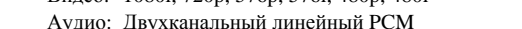

5 аудиовход для подключения ПК (разъем типа minijack)



Видео: 1080i, 720p, 576p, 576i, 480p, 480i

Аудио: Двухканальный линейный PCM

32, 44.1 и 48 кГц, 16, 20 и 24 бит,

или аналоговый аудиовход (гнездо типа

"тюльпан")



Гнездо для подключения наушников



Разъем под CAM (Модуль ограниченного доступа)

Выходная мощность звука:

5 Вт + 5 Вт (RMS)

Принадлежности, входящие в комплект поставки

Refer to "1: Проверка комплекта поставки" on page 4.



Конструкция и спецификации могут быть изменены без дополнительного оповещения.

Поиск неисправностей

Посмотрите, не мигает ли индикатор  (дежурного режима) красным светом.

Если индикатор мигает





Активирована функция автодиагностики.

- 1 Замерьте, в течение какого времени индикатор  (дежурного режима) мигает и перестает мигать.
Например, он может мигать в течение двух секунд, перестать на одну секунду и затем снова мигать в течение двух секунд.
- 2 Нажмите кнопку  (расположенную на верхней панели телевизора), чтобы выключить его, выньте сетевой шнур из розетки и сообщите своему местному дилеру или специалистам сервисного центра Sony, как мигает индикатор (продолжительность миганий и интервал между ними).

Если индикатор не мигает

- 1 Выполните проверки в соответствии с нижеприведенной таблицей.
- 2 Если Вы не смогли устранить неисправность, обратитесь к квалифицированным специалистам по обслуживанию телевизоров.

Изображение

Неисправность	Причина/Способ устранения
Нет ни изображения (темный экран), ни звука.	<ul style="list-style-type: none">• Проверьте правильность подключения антенны.• Включите телевизор в сеть, и нажмите кнопку , расположенную на верхней панели телевизора.• Если индикатор  (дежурного режима) горит красным светом, нажмите кнопку .
Нет изображения или информации меню от устройства, подключенного к Scart-разъемам или гнезду HDMI IN	<ul style="list-style-type: none">• Убедитесь, что дополнительное устройство включено и несколько раз нажмите кнопку / на пульте ДУ до тех пор, пока на экране не появится правильный символ источника входного сигнала.• Проверьте правильность подсоединения дополнительных устройств к телевизору.• При подключении какого-либо устройства к гнезду HDMI IN 6 или при изменении разрешающей способности в течение нескольких секунд на экране могут быть видны мигающие точки. Это указывает на процесс декодирования сигнала HDMI и не является признаком неисправности.
Двойное изображение или появление ореола	<ul style="list-style-type: none">• Проверьте правильность подсоединения антенны и соединительных кабелей.• Проверьте место расположения и направление антенны.
На экране видны только снег и помехи	<ul style="list-style-type: none">• Проверьте, не сломана или не погнута ли антенна.• Проверьте, не истек ли срок службы антенны (3-5 лет при нормальных условиях, 1-2 года при использовании в районах на морском побережье).
Помехи на изображении (в виде точечных линий или полос)	<ul style="list-style-type: none">• Держите телевизор вдали от источников электрических помех, таких как автомобили, мотоциклы, фены или оптические приборы.• При установке дополнительных устройств оставляйте некоторое расстояние между ними и телевизором.• Проверьте, подключена ли антенна через коаксиальный кабель, входящий в комплект поставки.• Держите кабель антенны вдали от других соединительных кабелей.
Помехи изображения при просмотре ТВ канала.	<ul style="list-style-type: none">• Выберите опцию " Руч. настройка программ" в меню "Установка" и выполните точную настройку "АПЧ" для получения лучшего качества изображения (стр. 26).
Наличие на экране очень маленьких черных и/или ярких точек.	<ul style="list-style-type: none">• Изображение на экране ТВ панели складывается из точек (пикселей). Маленькие черные точки и/или яркие точки (пиксели) на экране не являются дефектом.

Неисправность	Причина/Способ устранения
Цветные передачи воспроизводятся в черно-белом изображении	<ul style="list-style-type: none"> Выберите опцию "Сброс" в меню "Настройка изображения" опцию "Настройка изображения" для возврата к заводским предустановкам (стр. 20).
Отсутствие цвета или плохое качество цветов при просмотре сигнала, поданного через разъемы Y, Pв/Св, PР/СР → 3.	<ul style="list-style-type: none"> Проверьте правильность подключений к разъемам Y, Pв/Св, PР/СР → 3. Проверьте, чтобы разъемы Y, Pв/Св, PР/СР → 3 были плотно установлены в своих гнездах.

Звук

Неисправность	Причина/Способ устранения
Хорошее качество изображения, но нет звука	<ul style="list-style-type: none"> Нажмите кнопку \triangle +/- или \otimes (mute). Проверьте, чтобы в меню "Настройка звука" Динамики опция "Вкл." была установлена в положение " (стр. 22)".
Звук с помехами.	<ul style="list-style-type: none"> См. "Помехи изображения" на стр. 33.

Каналы

Неисправность	Причина/Способ устранения
Нужный канал не выводится на экран	<ul style="list-style-type: none"> Задайте другой режим работы (цифровой или аналоговый) и выберите нужный (цифровой или аналоговый) канал.
Некоторые каналы не воспроизводятся на экране	<ul style="list-style-type: none"> Канал используется только для передачи кодированных/получаемых по подписке программ Подпишитесь на платные услуги. Канал используется только для передачи данных (без звука или изображения). Запросите в теле вещательной компании информацию о передаваемой программе.
Цифровой канал не выводится на экран	<ul style="list-style-type: none"> Проверьте, чтобы антенна была подключена напрямую к телевизору (а не через другое устройство). Обратитесь в местную сервисную службу, чтобы узнать, используется ли в Вашем регионе цифровое вещание. Перейдите на использование антенны с более высоким коэффициентом усиления.

Общие

Неисправность	Причина/Способ устранения
Телевизор автоматически выключается (телевизор входит в дежурный режим)	<ul style="list-style-type: none"> Проверьте, установлена ли опция "Таймер выкл." или подтвердите установку "Время Выкл." (стр. 24). Если в течение 10 минут на телевизор не поступает ТВ сигнал и за это время не была нажата ни одна кнопка, телевизор автоматически переходит в дежурный режим.
Телевизор автоматически включается	<ul style="list-style-type: none"> Проверьте, не задана ли опция "Время Вкл." (стр. 24).
Невозможно выбрать некоторые источники входных сигналов	<ul style="list-style-type: none"> Выберите опцию "Предустановка AV" в меню "Установка" и отмените опцию "Пропуск" для данного источника входного сигнала (стр. 25).
Не работает пульт ДУ	<ul style="list-style-type: none"> Замените батарейки.

Указатель

ЧИСЛЕННЫЕ ЗНАЧЕНИЯ

14:9 14

4:3 14

A

АП 26

B

BBE 21

C

Список категорий 15

D

Dolby Virtual 21

E

EPG (цифровой экраный
электронный телегид) 15

P

PIN 29

PIP (Picture in Picture - Режим двух
экранов) 14

R

RGB центрирование 23

A

Авто 21

Автозапуск 25

Автонастройка

25, 28

аналоговые и цифровые
каналы 6

Антенна, подключение 4

Аудиофильтр 26

B

Баланс 21

Баланс громкости 25

Батарейки, установка в пульт ДУ 4

B

Видеомагнитофон

запись 15

подключение 4

Выход AV2 23

D

Двойной 21

Динамики ТВ 22

3

Замок 29

Звуковой 11

I

Индикатор (I) включения 12

Индикатор (C) таймера 12

Индикатор дежурного режима (C)
12

Индикатор функции (X) "Откл.

изображ." 12

K

Каналы

Пропуск 27

Автонастройка 6

выбор 13

Кнопка включения/выключения

питания (C) 12

Конт 20

M

Меню "Настройка звука" 21

Меню "Настройка изображения"
20

Меню "Установка" 25

Меню "Функции" 23

Меню Digital Set-up ("Установка
цифровых функций") 28

Метка 26

Метки устройств 25

H

Напоминание 16

Наст 29

Настройка ПК 24

Наушники

подключение 30

O

Описание 11

Оптималь. 14

Оттенок 20

P

П 25, 27

Подключение

антенны/видеомагнитофона
4

дополнительные устройства

30

Подсветка 20

Подтве 27

Пропуск 25

Пульт ДУ

датчик 12

описание 11

установка батареек 4

P

P 20, 26, 28

Режим экрана 14

Ручной таймер записи 16

C

Сброс

настроек звука 21

настроек изображения 20

Со 25

Список предпочитаемых программ

17

Список таймеров 16

Страна 5, 25

T

Таблица входных сигналов 18

Таблица программ 13

Таймер 24

Таймер записи 15

Телетекст 14

Темб 21

Технические характеристики 32

Тип 29

Y

Увелич. 14

Управление экраном 23

Установка 29

Ф

Фасттекст 14

Ц

Цветность 20

Цветовой 20

Циф 28

Ш

Широкоэкр. 14

Шумопонижение 20

Э

Э 21

Энергосбереж. 23

Я

Я 20

Язык 5, 25, 29

Wprowadzenie

Dziękujemy, że wybrali Państwo produkt firmy Sony. Przed przystąpieniem do eksploatacji telewizora należy dokładnie zapoznać się z treścią niniejszej instrukcji oraz zachować ją do wykorzystania w przyszłości.

Informacja dotycząca funkcji Telewizji Cyfrowej

- Wszystkie funkcje dotyczące Telewizji Cyfrowej (DVB) dostępne są tylko w krajach lub na obszarach, gdzie nadawane są sygnały cyfrowej telewizji naziemnej DVB-T (MPEG2). Prosimy skontaktować się z lokalnym sprzedawcą, aby ustalić, czy w miejscu Państwa zamieszkania można odbierać sygnały DVB-T.
- Choć zakupiony model telewizora jest dostosowany do odbioru sygnałów telewizji naziemnej DVB-T, nie można zagwarantować jego kompatybilności z tworzonymi w przyszłości programami w formacie DVB-T.
- W niektórych krajach pewne funkcje Telewizji Cyfrowej mogą być niedostępne.

Informacje dot. znaków towarowych

- **DVB** jest zastrzeżonym znakiem towarowym projektu DVB
- Wyprodukowano na licencji BBE Sound, Inc. Produkt na licencji BBE Sound, Inc. wyprodukowany zgodnie z jednym lub większą liczbą następujących patentów amerykańskich: 5510752, 5736897. Nazwa "BBE" i symbol BBE są znakami towarowymi firmy BBE Sound, Inc.
- Wyprodukowano na licencji Dolby Laboratories. Nazwa "Dolby" i symbol podwójnej litery D **DD** są znakami towarowymi firmy Dolby Laboratories.
- **HDMI** W odbiorniku TV zastosowano technologię High-Definition Multimedia Interface (HDMI™). Nazwa HDMI, logo HDMI oraz High-Definition Multimedia Interface są znakami towarowymi lub zastrzeżonymi znakami towarowymi firmy HDMI Licensing LLC.

Spis treści

Instrukcja podłączenia i programowania

4

Informacje dotyczące bezpieczeństwa.....	7
Środki ostrożności.....	10
Przegląd przycisków pilota.....	11
Przegląd przycisków i wskaźników telewizora.....	12

Odbiór audycji telewizyjnych

Odbiór audycji telewizyjnych.....	13
Sprawdzanie elektronicznego przewodnika po programach (EPG) DVB	15
Korzystanie z Listy ulubionych kanałów DVB	17
Oglądanie obrazów z podłączonych urządzeń.....	18

Korzystanie z MENU funkcji

Poruszanie się po menu.....	19
Menu Regulacja obrazu.....	20
Menu Regulacja dźwięku.....	21
Menu Funkcje.....	23
Menu Ustawienia.....	25
Menu Ustawienia cyfrowe DVB	28

Korzystanie z dodatkowego sprzętu

Podłączanie dodatkowego sprzętu.....	30
--------------------------------------	----

Informacje dodatkowe

Dane techniczne.....	32
Rozwiązywanie problemów.....	33
Indeks.....	35

DVB :tylko w przypadku kanałów cyfrowych

Instrukcja podłączenia i programowania

1: Sprawdzenie wyposażenia

Pilot RM-ED007 (1)

Bateria AA (typu R6) (2)

Uchwyt kablowy (1)

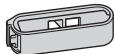

Pasek podtrzymujący (1) i śruby (2)

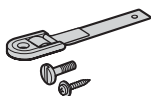

Wkładanie baterii do pilota

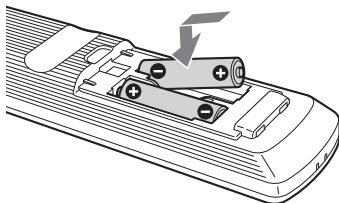

Uwagi

- Przy wkładaniu baterii do pilota zachować właściwą biegunowość.
- Zużyte baterie należy utylizować w sposób nieszkodliwy dla środowiska naturalnego. W niektórych regionach sposób utylizacji zużytych baterii mogą regulować stosowne przepisy. Należy skontaktować się w tej sprawie z lokalnymi władzami.
- Nie należy używać różnych typów baterii jednocześnie ani łączyć starych baterii z nowymi.
- Należy ostrożnie obchodzić się z pilotem. Nie należy nim rzucać, chodzić po nim, ani wylewać na niego żadnych płynów.
- Nie należy kłaść pilota w pobliżu źródeł ciepła lub w miejscach narażonych na bezpośrednie działanie promieni słonecznych. Chronić je przed wilgocią.

2: Podłączenie anteny/magnetowidu

Jeśli odbiornik ma być przyłączony tylko do anteny

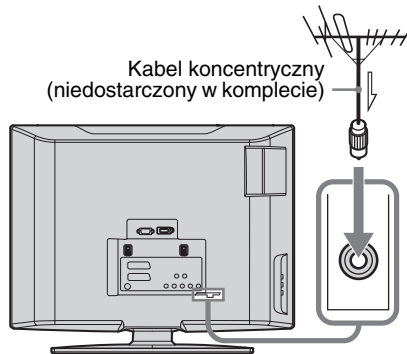

Jeśli odbiornik ma być przyłączony do anteny i magnetowidu

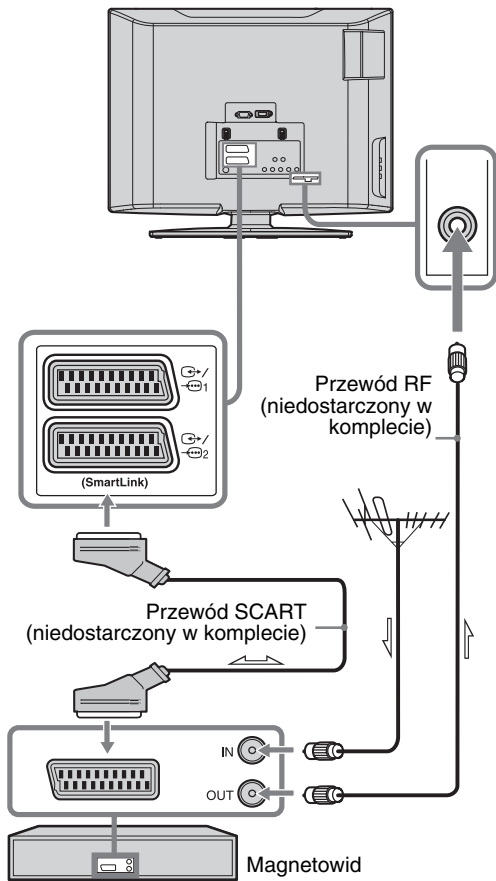

3: Formowanie wiązki przewodów

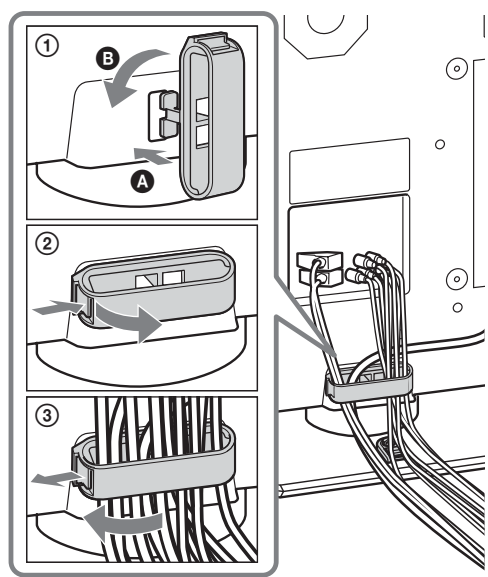



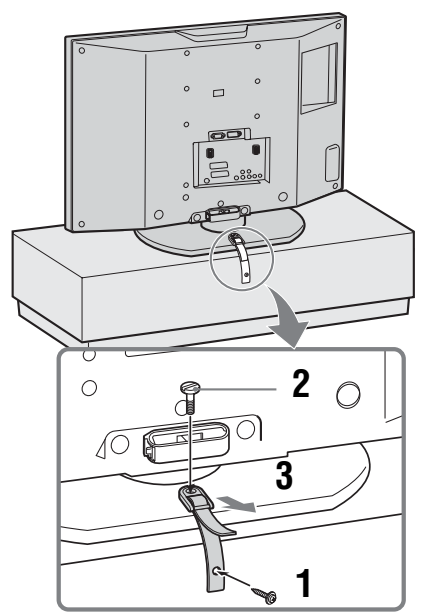

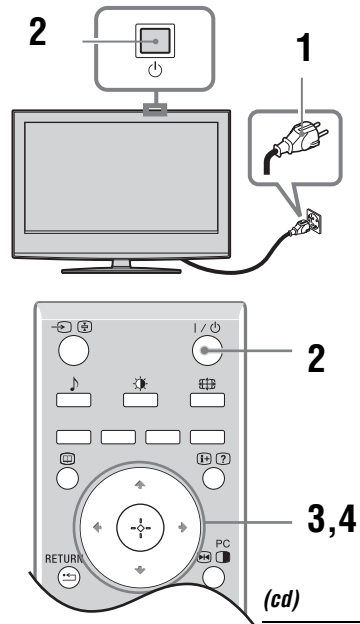

4: Zabezpieczenie telewizora przed przewróceniem





5: Wybór języka i kraju/regionu

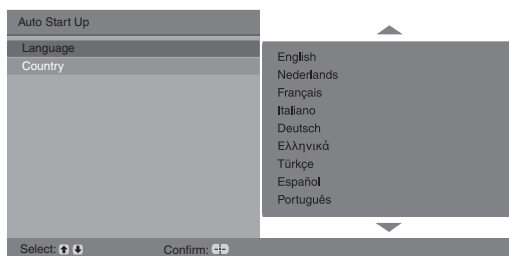

- 1 Podłączyć odbiornik TV do gniazdka sieciowego (220-240V AC, 50Hz).
- 2 Nacisnąć przycisk  znajdujący się na górze telewizora.
Przy pierwszym włączeniu telewizora na ekranie pojawia się menu Język. Gdy odbiornik TV jest w trybie czuwania (wskaźnik ) znajdujący się z przodu telewizora pali się na czerwono), aby włączyć odbiornik TV należy wcisnąć przycisk  na pilocie.
- 3 Aby wybrać język wyświetlanych menu ekranowych, należy naciskać przyciski /, a następnie nacisnąć .



- 4 W celu dokonania wyboru kraju/regionu, w którym używany będzie odbiornik TV, nacisnąć /, a następnie .

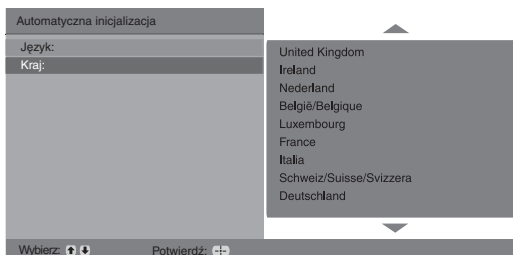

Jeśli kraju/regionu, w którym odbiornik będzie używany nie ma na liście, zamiast nazwy kraju/regionu należy wybrać "-".

Po pojawieniu się na ekranie komunikatu potwierdzającego rozpoczęcie autoprogramowania, przejść do "6: Autoprogramowanie odbiornika".

6: Autoprogramowanie odbiornika

Po wyborze języka i kraju/regionu, na ekranie wyświetla się komunikat potwierdzający rozpoczęcie autoprogramowania.

Odbiornik wyszuka i zapamięta wszystkie dostępne kanały telewizyjne.

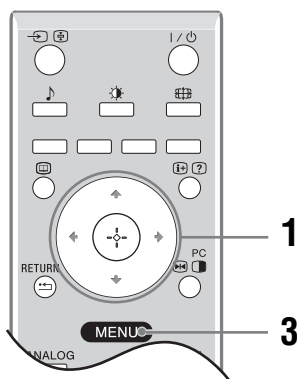

- 1 Nacisnąć .

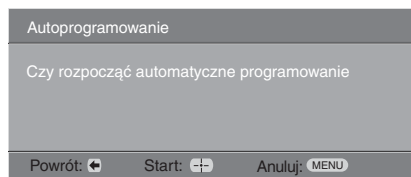

Odbiornik TV rozpoczyna wyszukiwanie wszystkich dostępnych kanałów cyfrowych, a następnie analogowych. Procedura ta zajmuje nieco czasu, proszę więc czekać cierpliwie i nie naciskać żadnych przycisków ani na odbiorniku TV, ani na pilocie.

Jeśli wyświetli się komunikat żądający sprawdzenia podłączenia anteny:

Nie znaleziono żadnych kanałów cyfrowych lub analogowych. Sprawdzić wszystkie połączenia antenowe i nacisnąć , aby ponownie rozpocząć autoprogramowanie.

- 2 Gdy na ekranie zostanie wyświetlone menu Sortowania programów, należy postępować zgodnie z czynnościami opisanymi w rozdziale "Sortowanie programów" (strona 26).

Jeśli kolejność zachowanych w telewizorze kanałów analogowych ma pozostać niezmienną, należy przejść do punktu 3.

- 3 Nacisnąć przycisk MENU, aby wyjść. Odbiornik TV jest teraz dostrojony do wszystkich dostępnych kanałów.

Informacje dotyczące bezpieczeństwa

Przewód zasilający

- Należy przestrzegać poniższych zaleceń, aby zapobiec uszkodzeniu przewodu zasilającego. Uszkodzenie przewodu może stać się przyczyną pożaru lub porażenia prądem elektrycznym.
 - Odłączając przewód zasilający należy w pierwszej kolejności wyjąć wtyczkę z gniazdka.
 - W celu wyjęcia przewodu zasilającego z gniazda sieciowego należy chwycić przewód za wtyczkę. Nie wolno ciągnąć za sam przewód.
 - Należy uważać, aby nie przycisnąć, nie zgąć ani nie skręcić nadmiernie przewodu zasilającego. Może to spowodować uszkodzenie izolacji lub urwanie żył przewodu.
 - Nie należy przerabiać przewodu zasilającego.
 - Na przewodzie zasilającym nie należy kłaść ciężkich przedmiotów.
 - Należy trzymać przewód zasilający z dala od źródeł ciepła.
- Nie wolno używać uszkodzonego przewodu zasilającego. Należy zwrócić się z prośbą o jego wymianę do punktu sprzedaży lub punktu serwisowego firmy Sony.
- Dostarczonego w zestawie przewodu zasilającego nie należy używać do jakichkolwiek innych urządzeń.
- Należy używać wyłącznie oryginalnych przewodów firmy Sony, a nie innych marek.

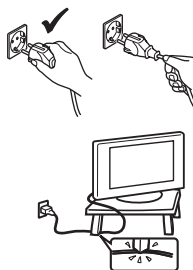

Gniazdo zasilające

Nie należy używać gniazd sieciowych słabo trzymających wtyczkę. Wtyczka powinna być całkowicie włożona do gniazda sieciowego. Niedopasowanie wtyczki do gniazda może być przyczyną iskrzenia i wywołać pożar. W celu wymiany gniazda zasilającego należy skontaktować się z elektrykiem.



Czyszczenie wtyczki przewodu zasilającego

Wtyczkę przewodu zasilającego należy regularnie czyścić. Jeśli wtyczka jest pokryta kurzem i gromadzi wilgoć, jej własności izolujące mogą ulec pogorszeniu, co może być przyczyną pożaru.



Przeciążenie

Odbiornik TV jest przystosowany do zasilania wyłącznie napięciem – 220-240 V AC. Nie należy podłączać zbyt wielu urządzeń do tego samego gniazda zasilania, ponieważ może to spowodować pożar lub porażenie prądem elektrycznym.

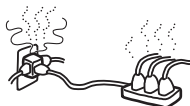

Gdy odbiornik TV nie jest używany

- Mając na uwadze kwestie ochrony środowiska i bezpieczeństwa zaleca się odłączenie odbiornika od źródła zasilania, jeśli nie będzie on używany przez kilka dni.
- Wyłączenie odbiornika telewizyjnego nie powoduje jego odłączenia od sieci elektrycznej. W celu zupełnego odłączenia odbiornika TV należy wyjąć wtyczkę z gniazda sieciowego. Niektóre odbiorniki mogą być jednak wyposażone w funkcje wymagające pozostawienia ich w trybie gotowości. Instrukcje w niniejszym podręczniku nie zawierają informacji na ten temat.



Przenoszenie

- Przed rozpoczęciem przenoszenia odbiornika należy odłączyć od niego wszystkie kable.
- Odbiornik należy przenosić w sposób pokazany na ilustracji po prawej stronie. Podnosząc odbiornik lub przesuwając ekran telewizora, należy mocno chwycić go od dołu. Niezachowanie tych zasad może spowodować upadek odbiornika i jego uszkodzenie lub poważne obrażenia.
- Podczas transportu odbiornik nie powinien być narażony na wstrząsy mechaniczne i nadmierne wibracje. Odbiornik może upaść i ulec uszkodzeniu lub może spowodować poważne obrażenia.
- Jeśli odbiornik został upuszczony lub uległ uszkodzeniu, należy niezwłocznie zlecić jego sprawdzenie wykwalifikowanemu pracownikom serwisu.
- Jeśli odbiornik jest przenoszony do naprawy lub podczas przeprowadzki, należy zapakować go w oryginalny karton i elementy opakowania.

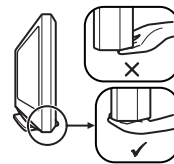

Ustawienie

- Telewizor należy ustawić w pobliżu łatwodostępnego gniazda zasilającego.
- Odbiornik należy ustawić na stabilnej, poziomej powierzchni. Na odbiorniku TV nie należy wieszać żadnych przedmiotów. Odbiornik może spaść ze stojaka, powodując szkody materialne lub obrażenia ciała.
- Nie należy ustawiać odbiornika TV w miejscach narażonych na działanie wysokiej temperatury, na przykład bezpośrednio na słońcu, w pobliżu grzejnika lub nadmuchu ciepłego powietrza. Wystawienie odbiornika na działanie wysokiej temperatury może doprowadzić do jego przegrzania, deformacji obudowy lub niesprawności.
- Nie należy ustawiać odbiornika TV w miejscach narażonych na bezpośrednie działanie klimatyzatora. Montaż telewizora w takim miejscu może powodować skraplanie się wilgoci i nieprawidłową pracę urządzenia.
- Nigdy nie należy umieszczać telewizora w miejscach gorących, wilgotnych lub nadmiernie zapylnych.
- Nie należy używać odbiornika w miejscach, w których do wnętrza mogą dostawać się owady.



Cd.

- Urządzenia nie należy instalować w miejscach, w których może być narażone na działanie wibracji mechanicznych.
- Nie należy ustawiać telewizora w miejscu, gdzie może on zawadzać, np. na filarze lub za nim ani w miejscu, gdzie można uderzyć w niego głową. W przeciwnym razie może to być przyczyną obrażeń ciała.
- Nie należy pozwalać, aby na odbiornik TV wspinały się dzieci.
- W przypadku użytkowania urządzenia w strefie nadmorskiej, sól zawarta w powietrzu może spowodować korozję metalowych części telewizora i jego uszkodzenie lub pożar.



Wentylacja

- Nie wolno zasłaniać otworów wentylacyjnych ani wkładać żadnych przedmiotów do obudowy. Może to spowodować przegrzanie odbiornika i pożar.
- Jeśli odpowiedni przepływ powietrza nie zostanie zapewniony, urządzenie może zostać zanieczyszczone gromadzącym się kurzem. W celu zapewnienia właściwej wentylacji, należy przestrzegać następujących zasad:
 - Nie należy ustawiać odbiornika TV odwróconego tyłem lub bokiem.
 - Nie należy ustawiać odbiornika do góry nogami.
 - Nie należy ustawiać odbiornika TV na półce lub w szafce.
 - Nie należy stawiać odbiornika na dywanie lub na łóżku.
 - Nie należy przykrywać odbiornika TV materiałami, np. zasłonami lub innymi przedmiotami, jak gazety itp.
- Wokół odbiornika TV należy pozostawić trochę wolnej przestrzeni (jak pokazano poniżej). W przeciwnym wypadku wentylacja może być niewystarczająca wywołując przegrzanie, które może spowodować pożar lub uszkodzenie odbiornika.

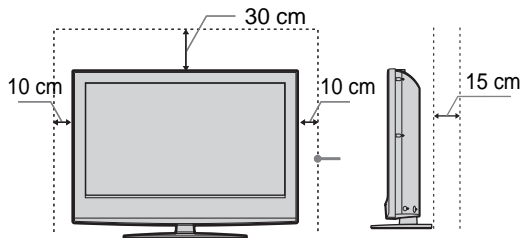

Pozostaw co najmniej tyle miejsca.

- Nie wolno instalować urządzenia w następujący sposób:

Obieg powietrza jest zablokowany.

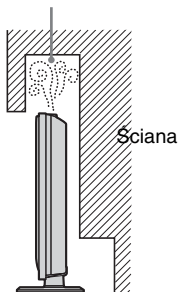

Obieg powietrza jest zablokowany.

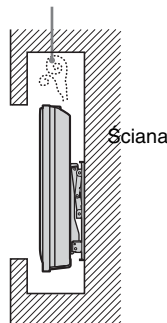

Wyposażenie dodatkowe

Podczas instalowania odbiornika TV na stojaku lub ściennym uchwycie mocującym należy przestrzegać następujących zasad. Niezastosowanie tych zasad może spowodować upadek odbiornika i poważne obrażenia.

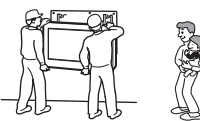

- Montaż odbiornika na ścianie należy zlecić wykwalifikowanemu instalatorowi. W przypadku niewłaściwego montażu telewizor może stanowić zagrożenie.
- Podczas instalowania odbiornika TV należy go odpowiednio zabezpieczyć zgodnie z instrukcjami dołączonymi do stojaka.
- Należy pamiętać o dołączeniu wsporników dostarczanych razem z stojakiem.

Podłączanie przewodów

- W celu zachowania bezpieczeństwa, podczas dokonywania połączeń należy odłączyć przewód zasilający.
- Należy uważać, aby nie nadepnąć na kable. Może to spowodować uszkodzenie urządzenia.

Płacówki medyczne

Nie należy instalować odbiornika w miejscach, gdzie użytkowany jest sprzęt medyczny. Może on spowodować wadliwe działanie urządzeń medycznych.



Użytkowanie odbiornika na zewnątrz pomieszczeń

- Nie należy instalować odbiornika TV na wolnym powietrzu. Narażenie odbiornika TV na działanie deszczu może być przyczyną pożaru lub porażenia prądem elektrycznym.
- W przypadku narażenia na bezpośrednie działanie promieni słonecznych, odbiornik może się nagrzewać, co może to spowodować jego uszkodzenie.

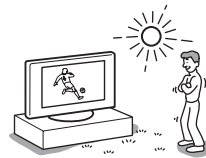

Instalowanie odbiornika w pojazdach, na statkach i innych jednostkach pływających

- Nie należy instalować odbiornika TV w pojeździe. Ruch pojazdu może spowodować upadek odbiornika TV, a w wyniku tego obrażenia ciała.
- Nie należy instalować odbiornika TV na statku lub innej jednostce pływającej. Wystawianie odbiornika TV na działanie wody morskiej może być przyczyną pożaru lub uszkodzenia odbiornika.

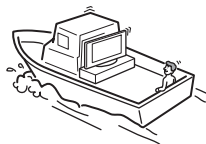
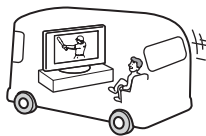

Woda i wilgoć

- Nie należy użytkować odbiornika TV w pobliżu wody, –np. obok wanny lub kabiny prysznicowej. Nie należy także narażać odbiornika na działanie deszczu, wilgoci lub dymu. Może stać się to przyczyną pożaru lub porażenia prądem elektrycznym.



- Nie należy dotykać przewodu zasilającego ani telewizora mokrymi rękoma. Może to spowodować porażenie prądem elektrycznym lub uszkodzenie odbiornika.



Wilgoć i przedmioty palne

- Na odbiorniku TV nie należy kłaść żadnych przedmiotów. Uważać, aby na odbiornik nie kapęły żadne ciecze. Na telewizorze nie należy stawiać żadnych obiektów wypełnionych wodą np. wazonów.
- Aby uniknąć pożaru, przedmioty palne i źródła otwartego płomienia (np. świece) należy trzymać z dala od odbiornika.
- Jeśli do wnętrza odbiornika dostanie się obcy przedmiot lub ciecz, nie wolno włączać odbiornika. Może to spowodować uszkodzenie odbiornika lub porażenie prądem elektrycznym. Należy niezwłocznie oddać telewizor do kontroli przez wykwalifikowanego pracownika serwisu.

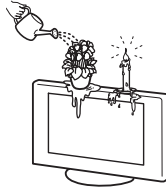

Wyładowania atmosferyczne

Dla własnego bezpieczeństwa podczas burzy z piorunami nie wolno dotykać żadnych części odbiornika TV, przewodu zasilającego ani anteny.



Kawałki szkła

- Nie należy rzucać żadnymi przedmiotami w odbiornik TV. Mogą one uszkodzić ekran i spowodować poważne obrażenia.
- Jeśli pęknie powierzchnia odbiornika TV, nie należy jej dotykać, zanim nie zostanie odłączony przewód zasilający. Nieprzestrzeganie powyższego zalecenia może doprowadzić do porażenia prądem elektrycznym.



Naprawy

Wewnątrz odbiornika TV jest obecne niebezpiecznie wysokie napięcie.

Nie należy otwierać obudowy odbiornika. Wykonywanie napraw odbiornika TV należy zlecać wyłącznie osobom wykwalifikowanym.



Usuwanie małych akcesoriów

Małe akcesoria należy przechowywać z dala od dzieci.

Środki ostrożności

Oglądanie telewizji

- W celu zapewnienia wygodnego oglądania programu telewizyjnego zaleca się zachowanie odległości od odbiornika równej czterokrotnej do siedmiokrotnej wysokości ekranu.
- Aby obraz był czysty, oświetlenie lub światło słoneczne nie może padać bezpośrednio na ekran. W miarę możliwości należy stosować oświetlenie punktowe skierowane z sufitu.
- Program telewizyjny powinien być oglądany w pomieszczeniu o umiarkowanym oświetleniu, ponieważ oglądanie go w słabym świetle lub przez dłuższy czas jest męczące dla oczu.

Regulacja głośności

- Należy ustawić taki poziom głośności, aby nie przeszkadzać sąsiadom. W nocy dźwięk jest bardzo dobrze słyszalny. Z tego powodu zaleca się zamykanie okien lub korzystanie ze słuchawek.
- Podczas korzystania ze słuchawek należy unikać nadmiernego poziomu głośności ze względu na możliwość uszkodzenia słuchu.

Ekran LCD

- Chociaż ekran LCD został wykonany z wykorzystaniem technologii wysokiej precyzji, dzięki której aktywnych jest ponad 99,99% pikseli, na ekranie mogą pojawiać się czarne plamki lub jasne kropki (w kolorze czerwonym, niebieskim lub zielonym). Jest to jednak właściwość wynikająca z konstrukcji ekranu LCD i nie jest objawem usterki.
- Nie wolno naciskać ani drapać przedniego filtra, a także kłaść na odbiorniku TV żadnych przedmiotów. Może to spowodować zakłócenia obrazu lub uszkodzenie ekranu LCD.
- Jeśli odbiornik TV jest używany w zimnym miejscu, na obrazie mogą wystąpić plamy lub obraz może stać się ciemny. Nie jest to objawem uszkodzenia telewizora. Zjawiska te zanikają w miarę wzrostu temperatury.
- Długotrwałe wyświetlanie obrazów nieruchomych może spowodować wystąpienie obrazów wtórnych (tzw. zjawy). Mogą one zniknąć po krótkiej chwili.
- Ekran i obudowa nagrzewają się podczas pracy telewizora. Nie jest to objawem uszkodzenia telewizora.
- Ekran LCD zawiera niewielką ilość ciekłych kryształów i rtęci. Lampa fluorescencyjna umieszczona w urządzeniu także zawiera rtęć. Podczas utylizacji należy przestrzegać lokalnych zaleceń i przepisów.

Obchodzenie się z powierzchnią ekranu odbiornika/szafką TV i jej czyszczenie

Przed przystąpieniem do czyszczenia należy wyjąć wtyczkę przewodu zasilającego z gniazdka.

Aby uniknąć degradacji materiału lub powłoki ekranu odbiornika, postępuj zgodnie z poniższymi środkami ostrożności.

- Nie wolno naciskać ani drapać ekranu twardymi przedmiotami ani nie należy w ekran rzucać. Ekran może zostać uszkodzony.
- Po dłuższym okresie nieprzerwanej pracy odbiornika TV nie należy dotykać ekranu wyświetlacza, ponieważ jego powierzchnia staje się gorąca.
- Zaleca się ograniczenie do minimum dotykania powierzchni ekranu.

- Aby usunąć kurz z powierzchni ekranu/szafki, należy wytrzeć go delikatnie za pomocą miękkiej ściereczki. Jeśli nie można usunąć kurzu, należy wytrzeć ekran za pomocą miękkiej ściereczki lekko zwilżonej rozcieńczonym roztworem delikatnego detergentu.
- Nie należy używać szorstkich gąbek, środków czyszczących na bazie zasad lub kwasów, proszków do czyszczenia ani lotnych rozpuszczalników, takich jak alkohol, benzyna, rozcieńczalnik czy środek owadobójczy. Używanie takich środków lub długotrwały kontakt z gumą lub winylem może spowodować uszkodzenie powierzchni ekranu lub szafki.
- Z upływem czasu w otworach wentylacyjnych może gromadzić się kurz. Aby zapewnić właściwą wentylację, zalecane jest okresowe usuwanie kurzu (raz w miesiącu) za pomocą odkurzacza.
- Jeśli chcesz wyregulować kąt nachylenia odbiornika, przytrzymaj ręką podstawę stojaka, aby zapobiec odłączeniu się odbiornika od stojaka. Uważaj by nie przytrzasnąć palców między odbiornikiem a stojakiem.

Urządzenia dodatkowe

- Nie należy stawiać urządzeń dodatkowych zbyt blisko odbiornika. Urządzenia dodatkowe powinny być oddalone przynajmniej 30 cm od telewizora. Jeśli magnetowid zostanie ustawiony z przodu lub po prawej stronie urządzenia, obraz może ulec zniekształceniu.
- Jeśli odbiornik telewizyjny znajduje się zbyt blisko urządzeń będących źródłem zakłóceń elektromagnetycznych mogą pojawiać się zakłócenia obrazu i/lub dźwięku.

Utylizacja telewizora



Pozbycie się zużytego sprzętu (stosowane w krajach Unii Europejskiej i w pozostałych krajach europejskich stosujących własne systemy zbiórki)

Ten symbol na produkcie lub jego opakowaniu oznacza, że produkt nie może być traktowany jako odpad komunalny, lecz powinno się go dostarczyć do

odpowiedniego punktu zbiórki sprzętu elektrycznego i elektronicznego, w celu recyklingu. Odpowiednie zadysponowanie zużytego produktu zapobiega potencjalnym negatywnym wpływom na środowisko oraz zdrowie ludzi, jakie mogłyby wystąpić w przypadku niewłaściwego zagospodarowania odpadów. Recykling materiałów pomoże w ochronie środowiska naturalnego. W celu uzyskania bardziej szczegółowych informacji na temat recyklingu tego produktu, należy skontaktować się z lokalną jednostką samorządu terytorialnego, ze służbami zagospodarowywania odpadów lub ze sklepem, w którym zakupiony został ten produkt.

Przegląd przycisków pilota

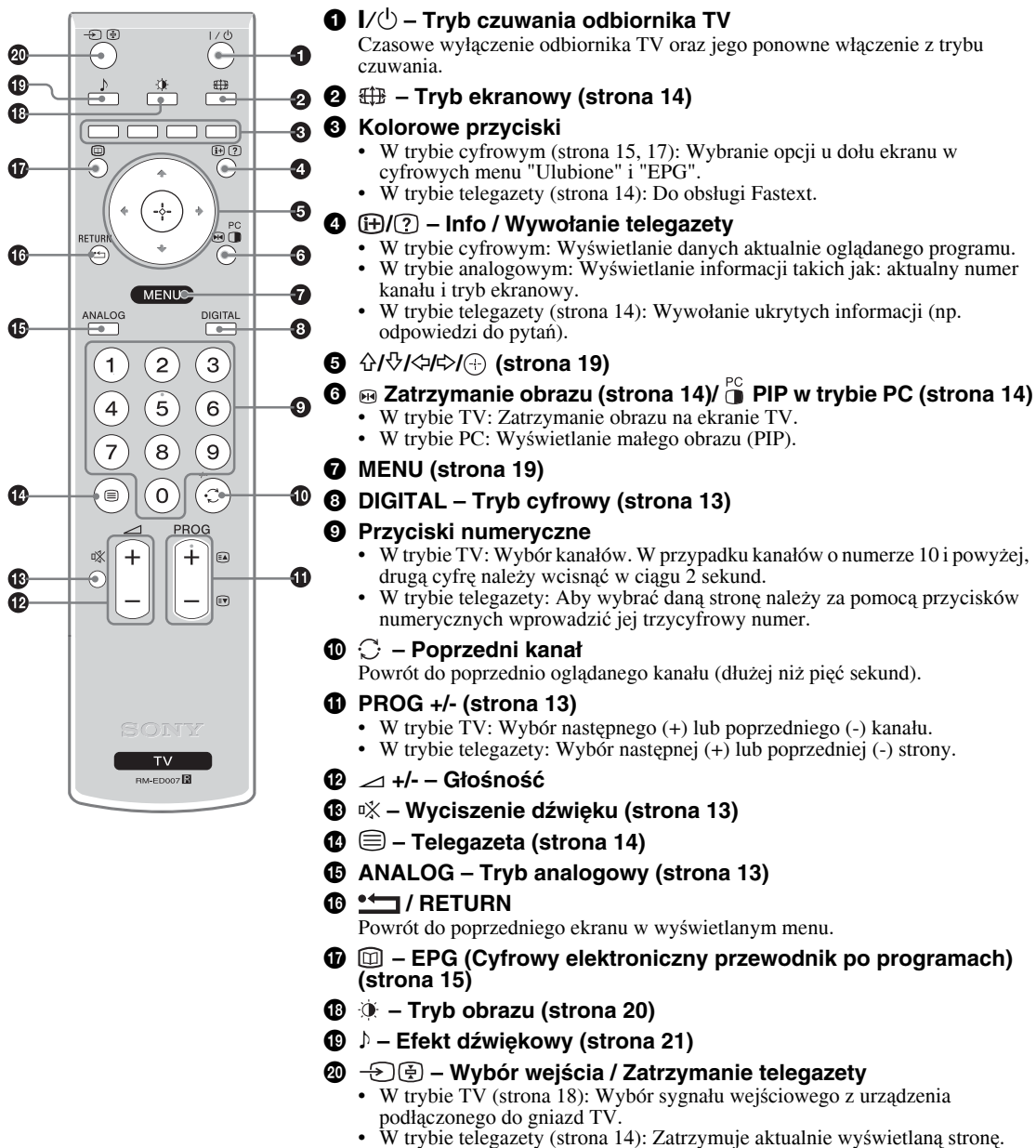

- 1** I/⏻ – **Tryb czuwania odbiornika TV**
Czasowe wyłączenie odbiornika TV oraz jego ponowne włączenie z trybu czuwania.
- 2** 📺 – **Tryb ekranowy (strona 14)**
- 3** **Kolorowe przyciski**
 - W trybie cyfrowym (strona 15, 17): Wybranie opcji u dołu ekranu w cyfrowych menu "Ulubione" i "EPG".
 - W trybie telegazety (strona 14): Do obsługi Fastext.
- 4** ⓘ/? – **Info / Wywołanie telegazety**
 - W trybie cyfrowym: Wyświetlanie danych aktualnie oglądanego programu.
 - W trybie analogowym: Wyświetlanie informacji takich jak: aktualny numer kanału i tryb ekranowy.
 - W trybie telegazety (strona 14): Wywołanie ukrytych informacji (np. odpowiedzi do pytań).
- 5** ⏪/⏩/⏮/⏭/⏯ (strona 19)
- 6** 📺 Zatrzymanie obrazu (strona 14)/ 📺 PIP w trybie PC (strona 14)
 - W trybie TV: Zatrzymanie obrazu na ekranie TV.
 - W trybie PC: Wyświetlanie małego obrazu (PIP).
- 7** MENU (strona 19)
- 8** DIGITAL – Tryb cyfrowy (strona 13)
- 9** **Przyciski numeryczne**
 - W trybie TV: Wybór kanałów. W przypadku kanałów o numerze 10 i powyżej, drugą cyfrę należy wcisnąć w ciągu 2 sekund.
 - W trybie telegazety: Aby wybrać daną stronę należy za pomocą przycisków numerycznych wprowadzić jej trzycyfrowy numer.
- 10** ⏪ – **Poprzedni kanał**
Powrót do poprzednio oglądanego kanału (dłużej niż pięć sekund).
- 11** PROG +/- (strona 13)
 - W trybie TV: Wybór następnego (+) lub poprzedniego (-) kanału.
 - W trybie telegazety: Wybór następnej (+) lub poprzedniej (-) strony.
- 12** ▲ +/- – **Głośność**
- 13** 🔇 – **Wyciszenie dźwięku (strona 13)**
- 14** 📰 – **Telegazeta (strona 14)**
- 15** ANALOG – Tryb analogowy (strona 13)
- 16** ⏪ / RETURN
Powrót do poprzedniego ekranu w wyświetlanym menu.
- 17** 📺 – **EPG (Cyfrowy elektroniczny przewodnik po programach) (strona 15)**
- 18** 🌞 – **Tryb obrazu (strona 20)**
- 19** 🎵 – **Efekt dźwiękowy (strona 21)**
- 20** ➡️/📺 – **Wybór wejścia / Zatrzymanie telegazety**
 - W trybie TV (strona 18): Wybór sygnału wejściowego z urządzenia podłączonego do gniazd TV.
 - W trybie telegazety (strona 14): Zatrzymuje aktualnie wyświetlaną stronę.

Wskazówka

Przyciski PROG + oraz przycisk nr 5 mają delikatnie wyczuwalne pod palcami wypustki. Ułatwiają one orientację przy obsłudze odbiornika TV.

Przegląd przycisków i wskaźników telewizora

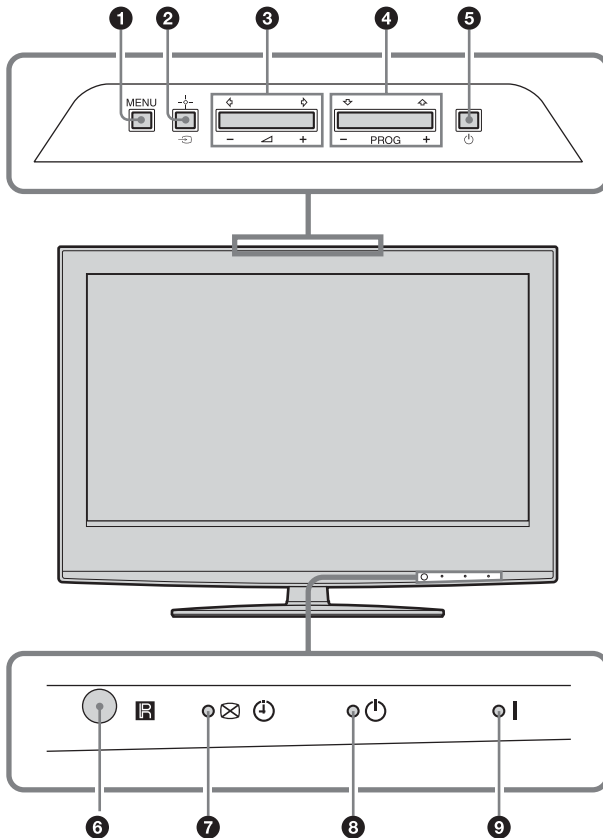

1 MENU (strona 19)

2 - Wybór wejścia/OK

- W trybie TV (strona 18): Wybór sygnału wejściowego z urządzenia podłączonego do gniazd TV.
- W menu TV: Wybór opcji lub menu oraz potwierdzenie wybranych ustawień.

3 +/-

- Zwiększenie (+) lub zmniejszenie (-) głośności.
- W menu TV: Przewinięcie opcji w lewo () lub w prawo ()

4 PROG +/-

- W trybie TV: Wybór następnego (+) lub poprzedniego (-) kanału.
- W menu TV: Przewinięcie opcji w górę () lub w dół ()

5 - Włącznik on/off

Włączenie lub wyłączenie odbiornika TV.

Uwaga:

W celu pełnego odłączenia odbiornika TV należy wyjąć wtyczkę z gniazda sieciowego.

6 Czujnik zdalnego sterowania

7 - Wskaźnik Bez obrazu/Timer

- Pali się na zielono, gdy telewizor jest wyłączony (strona 23).
- Zapala się na pomarańczowo, gdy ustawiony jest timer (strona 24).
- Zapala się na czerwono w momencie rozpoczęcia nagrywania cyfrowego.

8 - Wskaźnik trybu czuwania

Pali się na czerwono, gdy telewizor jest w trybie czuwania.

9 I - Wskaźnik zasilania

Pali się na zielono, gdy telewizor jest włączony.

Odbiór audycji telewizyjnych

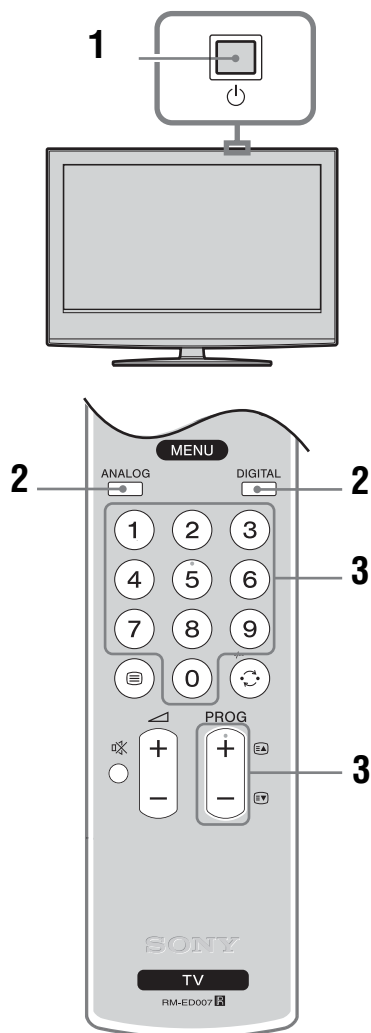

- 1 Aby włączyć telewizor, nacisnąć przycisk znajdujący się u góry odbiornika. Gdy odbiornik TV jest w trybie czuwania (wskaźnik (czuwanie) z przodu telewizora jest czerwony), aby włączyć odbiornik TV należy wcisnąć przycisk na pilocie.
- 2 Nacisnąć przycisk DIGITAL, aby uruchomić tryb cyfrowy lub przycisk ANALOG, aby uruchomić tryb analogowy. Dostępność kanałów zależy od trybu, w jakim pracuje telewizor.

- 3 Nacisnąć przyciski numeryczne lub PROG +/-, aby wybrać kanał telewizyjny. Aby przyciskami numerycznymi wybrać numer kanału 10 lub wyższy, drugą i trzecią cyfrę należy wcisnąć w ciągu 2 sekund. Aby wybrać kanał cyfrowy przy użyciu cyfrowego elektronicznego przewodnika po programach (EPG), patrz strona 15.

W trybie cyfrowym

Na chwilę pojawia się baner informacyjny. Mogą się na nim znajdować następujące ikonki:



- : Program radiowy
- : Program zakodowany/dostępny po wykupieniu abonamentu
- : Dostępne różne wersje językowe audio
- : Dostępne napisy u dołu ekranu
- : Dostępne napisy u dołu ekranu dla osób niesłyszących
- : Zalecany minimalny wiek dla oglądania aktualnego programu (od 4 do 18 lat)
- : Blokada zabezpiecz.
- : Aktualny program jest nagrywany

Czynności dodatkowe

Aby	Należy
Wyłączyć na chwilę odbiornik TV (Tryb czuwania)	Nacisnąć .
Włączyć TV z trybu czuwania bez dźwięku	Nacisnąć . Naciskając przyciski +/-ustawić poziom głośności.
Wyłączyć odbiornik TV	Nacisnąć przycisk na odbiorniku (u góry).
Ustawić poziom głośności	Nacisnąć przycisk + (aby zwiększyć poziom głośności)/ - (aby zmniejszyć poziom głośności).
Wyłączyć dźwięk	Nacisnąć . Aby przywrócić dźwięk, należy ponownie nacisnąć ten przycisk.
Uzyskać dostęp do tabeli indeksu programów (tylko w trybie analogowym)	Nacisnąć . Aby wybrać kanał analogowy, nacisnąć przycisk , a następnie nacisnąć . Aby uzyskać dostęp do tabeli indeksu sygnałów wejściowych, patrz strona 18.



(cd)



Aby wejść na strony Teletekstu

Nacisnąć . Po każdorazowym naciśnięciu przycisku , ekran zmienia się w następujący sposób:

Telegazeta → Telegazeta na obrazie telewizyjnym (tryb mieszany) → Bez telegazety (wyjście z trybu Telegazeta)

Aby wybrać stronę, naciskać przyciski numeryczne lub PROG +/-.

Aby zatrzymać stronę, nacisnąć przycisk /.











Aby pokazać na ekranie ukryte informacje, nacisnąć przycisk /.

Wskazówki



- Należy zapewnić odbiór sygnału TV dobrej jakości, gdyż w przeciwnym razie w telegazecie mogą pojawić się błędy.
- Większość kanałów telewizyjnych udostępnia funkcję Telegazety. Informacje na temat używania Telegazety można znaleźć na stronie spisu treści (zazwyczaj strona 100).
- Jeśli u dołu strony telegazety pojawiają się opcje w czterech kolorach, dostępna jest usługa szybkiego dostępu Fastext. Usługa Fastext umożliwia szybki i łatwy dostęp do stron. Aby wejść na stronę, nacisnąć przycisk w odpowiadającym danej stronie kolorze.

Zatrzymanie obrazu:

Opcja umożliwiająca zatrzymanie obrazu na ekranie telewizora (np. aby zanotować numer telefonu lub przepis kulinarny).









- 1 Nacisnąć   na pilocie.
- 2 Naciskać przyciski ///, aby ustawić położenie okna obrazu.
- 3 Aby zamknąć okno nacisnąć  .
- 4 Aby powrócić do normalnego obrazu telewizora, ponownie nacisnąć  .

Wskazówka

Funkcja nie jest dostępna dla  AV3,  AV5 i  AV6.

PIP w trybie PC (Obraz w Obrazie)

W trybie PC powoduje wyświetlenie małego obrazka ostatnio oglądanego kanału.

- 1 Nacisnąć   na pilocie.
- 2 Naciskać przyciski ///, aby ustawić położenie okna obrazu.
- 3 Nacisnąć  , aby anulować.

Wskazówka

Dźwięk pochodzi z małego obrazka.

Aby ręcznie zmienić tryb ekranowy stosownie do transmitowanego programu

Naciskać przycisk , aby wybrać format Smart, 4:3, Wide, Zoom, lub 14:9.

Smart*

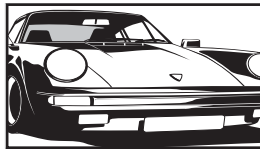

Wyświetla konwencjonalny obraz telewizyjny 4:3 z imitacją efektu szerokoekranowego. Obraz w formacie 4:3 wypełnia cały ekran.

4:3

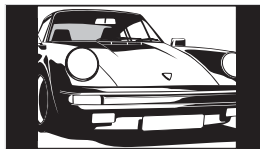

Wyświetla audycje TV w konwencjonalnym formacie 4:3 (np. telewizja nie szerokoekranowa) w prawidłowych proporcjach.

Wide

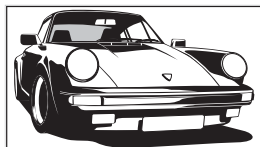

Wyświetla panoramiczny obraz telewizyjny (16:9) w prawidłowych proporcjach.

Zoom*

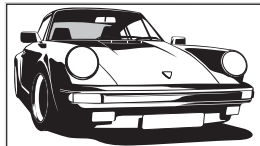

Wyświetla obrazy kinowe w prawidłowych proporcjach.

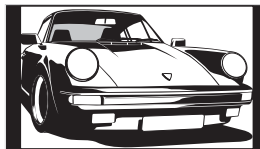

14:9*



Wyświetla audycje TV formatu 14:9 w prawidłowych proporcjach. Wskutek tego, na ekranie widoczne są czarne obszary na brzegach.

* Obraz może być częściowo obcięty od góry i od dołu.

Wskazówki

- Alternatywnie, opcję “Autoformatowanie” można ustawić na “W1.”. Odbiornik TV automatycznie wybierze tryb najlepiej dostosowany do rodzaju audycji telewizyjnej (strona 23).
- Wybierając opcje Smart, 14:9 lub Zoom, można zmieniać ustawienie części obrazu. Aby przesuwać w górę lub w dół, należy naciskać przyciski / (np. by pokazać napisy dialogowe).

Sprawdzanie elektronicznego przewodnika po programach (EPG) DV3

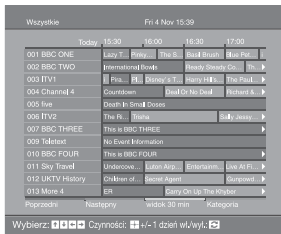



















































Cyfrowy elektroniczny przewodnik po programach (EPG).

- 1 W trybie cyfrowym, w celu wyświetlenia cyfrowego elektronicznego przewodnika po programach (EPG), należy nacisnąć .
- 2 Wykonać wybrane operacje zgodnie z opisem w tabeli poniżej.

Uwaga

Informacje na temat programu będą pokazywane tylko jeśli są one nadawane przez daną stację telewizyjną.

Aby	Należy
Wyłączyć EPG	Nacisnąć przycisk  .
Poruszać się po EPG	Nacisnąć  /  /  /  .
Obejrzeć bieżący program	Nacisnąć  w czasie, gdy wybrany jest bieżący program.
Wyświetlić informacje o programach wg kategorii – Lista kategorii	<ol style="list-style-type: none"> 1 Nacisnąć niebieski przycisk. 2 Za pomocą przycisków /// wybrać żądaną kategorię. Nazwa kategorii jest pokazywana z boku. Dostępne są następujące kategorie: “Ulubione”: Zawiera wszystkie kanały, które zostały zapisane w Liście ulubionych kanałów (strona 17). “Wszystkie”: Zawiera wszystkie dostępne kanały. “Wiadomości”: Zawiera wszystkie kanały z wiadomościami. 3 Nacisnąć . <p>Cyfrowy elektroniczny przewodnik po programach (EPG) wyświetla teraz tylko aktualne programy z wybranej kategorii.</p>
Ustawić program, który ma być nagrywany – Timer nagrywania	<ol style="list-style-type: none"> 1 Za pomocą przycisków /// wybrać program, który ma zostać nagrany. 2 Nacisnąć . 3 Nacisnąć /, aby wybrać “Timer nagrywania”. 4 Nacisnąć , aby ustawić timer TV i magnetowidu. Obok informacji dot. danego programu pojawi się symbol . Zapala się kontrolka  z przodu telewizora. <p>Uwagi</p> <ul style="list-style-type: none"> • Nagrywanie przy użyciu timera magnetowidu można ustawić w telewizorze tylko jeśli magnetowid obsługuje złącze Smartlink. Jeśli magnetowid nie obsługuje Smartlink, pojawi się komunikat przypominający o konieczności ustawieniu timera magnetowidu. • Po rozpoczęciu nagrywania, telewizor można przełączyć w tryb czuwania, ale nie należy go wyłączać, gdyż może to spowodować anulowanie nagrywania. • Jeśli wybrano funkcję ograniczenia wiekowego dla programów, na ekranie pojawi się komunikat z prośbą o podanie kodu PIN. Szczegółowe informacje przedstawiono w rozdziale “Blokada zabezpiecz.” na stronie 29.

Aby	Należy
Ustawić, aby program był wyświetlany na ekranie automatycznie po jego rozpoczęciu – Przypomnienie	<ol style="list-style-type: none"> 1 Za pomocą przycisków /// wybrać program, który ma zostać wyświetlony na ekranie. 2 Nacisnąć . 3 Nacisnąć /, aby wybrać “Przypomnienie”. 4 Nacisnąć , aby wybrany program został automatycznie wyświetlony w momencie jego rozpoczęcia. Obok informacji dot. danego programu pojawi się symbol . <p>Uwaga Jeśli odbiornik został przełączony w stan czuwania, automatycznie włączy się on w momencie rozpoczęcia danego programu.</p>
Ustawić czas i datę programu, który ma zostać nagrany – Manualne ustawianie timera nagrywania	<ol style="list-style-type: none"> 1 Nacisnąć . 2 Za pomocą przycisków / wybrać “Manualne ustawianie timera nagrywania”, a następnie nacisnąć . 3 Za pomocą przycisków / wybrać datę, a następnie nacisnąć . 4 Ustawić godzinę rozpoczęcia i zakończenia nagrywania podobnie jak to opisano w kroku 3. 5 Za pomocą przycisków / wybrać program, a następnie nacisnąć , aby ustawić timer TV i magnetowidu. Obok informacji dot. danego programu pojawi się symbol . Zapala się kontrolka  z przodu telewizora. <p>Uwagi</p> <ul style="list-style-type: none"> • Nagrywanie przy użyciu timera magnetowidu można ustawić w telewizorze tylko jeśli magnetowid obsługuje złącz Smartlink. Jeśli magnetowid nie obsługuje Smartlink, pojawi się komunikat przypominający o konieczności ustawieniu timera magnetowidu. • Po rozpoczęciu nagrywania, telewizor można przełączyć w tryb czuwania, ale nie należy go wyłączać, gdyż może to spowodować anulowanie nagrywania. • Jeśli wybrano funkcję ograniczenia wiekowego dla programów, na ekranie pojawi się komunikat z prośbą o podanie kodu pin. Szczegółowe informacje przedstawiono w rozdziale “Blokada zabezpiecz.” na stronie 29.
Skasować nagrywanie/przypomnienie – Lista programatora	<ol style="list-style-type: none"> 1 Nacisnąć . 2 Za pomocą przycisków / wybrać “Lista programatora”. 3 Za pomocą przycisków / wybrać program, który ma zostać skasowany, a następnie nacisnąć . 4 Nacisnąć , aby wybrać “Tak”, a następnie nacisnąć , aby potwierdzić.
<p>Wskazówka Cyfrowy elektroniczny przewodnik po programach (EPG) można również wyświetlić wybierając “Cyfrowy EPG” w “MENU”.</p>	

Korzystanie z Listy ulubionych kanałów DV3



Lista ulubionych kanałów

Funkcja Ulubione umożliwia wybranie programów z listy składającej się z maksymalnie 8 ustawionych przez użytkownika kanałów. Aby wyświetlić Listę ulubionych programów, patrz rozdział “Poruszanie się po menu” (strona 19).

Aby	Należy
Po raz pierwszy stworzyć swoją listę ulubionych kanałów	Po naciśnięciu przycisku “Ulubione kanały cyfrowe” w “MENU” po raz pierwszy pojawi się komunikat z pytaniem, czy mają zostać dodane kanały do listy ulubionych kanałów. <ol style="list-style-type: none">1 Nacisnąć ⊕, aby wybrać “Tak”.2 Za pomocą przycisków ↕/↔ wybrać kanał, który ma zostać dodany. Jeśli numer kanału jest znany, można go wybrać bezpośrednio naciskając w tym celu przyciski numeryczne.3 Nacisnąć ⊕. Kanały zapisane w liście ulubionych kanałów są oznaczone symbolem ♥.
Wyłączyć listę ulubionych kanałów	Nacisnąć przycisk "RETURN".
Obejrzeć ogólne informacje dot. aktualnych programów	W czasie wybierania kanałów naciskać ⊕. Nacisnąć ponownie, aby anulować.
Obejrzeć dany kanał	W czasie wybierania kanałów naciskać ⊕.
Dodać lub usunąć kanały z Listy ulubionych kanałów	<ol style="list-style-type: none">1 Nacisnąć niebieski przycisk. Kanały zapisane w liście ulubionych kanałów są oznaczone symbolem ♥.2 Za pomocą przycisków ↕/↔ wybrać kanał, który ma być dodany lub usunięty. Jeśli numer kanału jest znany, można go wybrać bezpośrednio naciskając w tym celu przyciski numeryczne.3 Nacisnąć ⊕.4 Nacisnąć niebieski przycisk, aby powrócić do listy ulubionych kanałów.
Usunąć wszystkie kanały z Listy ulubionych kanałów	<ol style="list-style-type: none">1 Nacisnąć niebieski przycisk.2 Nacisnąć żółty przycisk. Pojawi się okienko informujące o planowanym skasowaniu kanałów z listy.3 Nacisnąć ↵, aby wybrać “Tak”, a następnie nacisnąć ⊕, aby potwierdzić.

Oglądanie obrazów z podłączonych urządzeń

Włączyć podłączone urządzenie i wykonać jedną z następujących czynności.



W przypadku urządzenia podłączonego do złącza 21-stykowym przewodem SCART





Rozpocząć odtwarzanie w podłączonym urządzeniu. Na ekranie pojawi się obraz z podłączonego urządzenia.





W przypadku samoprogramującego się magnetowidu (strona 4)

W trybie analogowym, kanał video można wybrać naciskając przycisk PROG +/- lub przyciski numeryczne.





W przypadku innego podłączenia urządzenia



Można również naciskać przycisk /, aż na ekranie pojawi się odpowiedni symbol wejścia (patrz niżej).







 AV1/ AV1,  AV2/ AV2:

Sygnal audio/video lub RGB ze złącza SCART //  1 lub 2.  pojawia się tylko jeśli podłączono źródło RGB.



 AV3

Składowe sygnały wejściowe dostarczane są z gniazd Y, Pb/Cb, Pr/Cr // 3, a sygnały wejściowe audio z gniazd L, R / 3.

 AV4/S  AV4:

Sygnal cyfrowy audio/video jest odbierany z gniazda  4, natomiast sygnal wejściowy audio z gniazd audio L (MONO), R  4.  pojawia się tylko wtedy, gdy urządzenie jest podłączone do gniazda S video  4 zamiast do gniazda video  4, a sygnal wejściowy S video jest odbierany z gniazda S video  4.





 5:

Sygnal wejściowy RGB dostarczany jest z gniazd PC  5, a sygnal wejściowy audio z gniazda .

 AV6:

Cyfrowy sygnal audio/video jest odbierany z gniazda HDMI IN 6. Sygnal wejściowy audio jest sygnałem analogowym tylko wtedy, gdy urządzenie podłączono do gniazda DVI i audio.

Czynności dodatkowe

Aby	Należy
Powrócić do normalnego odbioru telewizyjnego	Nacisnąć DIGITAL lub ANALOG.
Wejść do Tabeli indeksu sygnałów wejściowych.	Nacisnąć  , aby wejść do Tabeli indeksu sygnałów wejściowych. (Następnie, tylko w trybie analogowym, nacisnąć ) W celu wybrania źródła sygnału wejściowego nacisnąć  /  , a następnie  .

Poruszanie się po menu



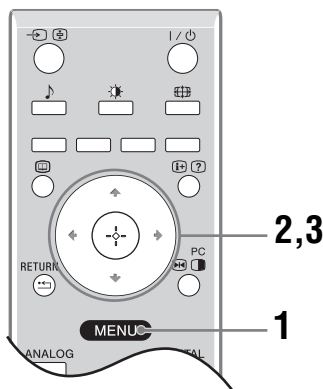



“MENU” umożliwia ustawienie w telewizorze wielu przydatnych funkcji. Kanaly lub źródła sygnałów z wejść zewnętrznych można łatwo wybrać przy użyciu pilota. Ustawienia telewizora można również zmienić przy pomocy “MENU”.



- 1 Aby wyświetlić menu, należy nacisnąć przycisk MENU.



- 2 Za pomocą przycisków ↑/↓ wybrać żądaną opcję.
- 3 Nacisnąć ⊕, aby potwierdzić wybraną opcję. Aby wyjść z menu należy nacisnąć MENU.

Menu	Opis
 Ulubione (tylko w trybie cyfrowym)	Uruchamia Listę ulubionych. Szczegółowe informacje na temat ustawień, patrz strona 17.
 Lista programów (tylko w trybie analogowym)	Pozwala wybrać programy telewizyjne z listy kanałów. <ul style="list-style-type: none"> • Aby obejrzeć żądany kanał, wybrać kanał, a następnie nacisnąć ⊕. • Aby przypisać nazwę danemu programowi, patrz strona 26.
 Analogowe (tylko w trybie cyfrowym)	Powraca do ostatnio oglądanego kanału analogowego.
 Cyfrowe (tylko w trybie cyfrowym)	Powraca do ostatnio oglądanego kanału cyfrowego.
 Cyfrowy EPG (tylko w trybie cyfrowym)	Uruchamia elektroniczny przewodnik po programach (EPG). Szczegółowe informacje na temat ustawień, patrz strona 15.
 Wejścia zewnętrzne	Służy do wyboru urządzeń podłączonych do telewizora. <ul style="list-style-type: none"> • Aby obejrzeć program/nagranie z urządzenia zewnętrznego, wybrać źródło sygnału wejściowego, a następnie nacisnąć ⊕. • Aby przypisać nazwę zewnętrznemu sygnałowi wejściowemu, patrz strona 25.
 Ustawienia	Otwiera ekran menu Ustawienia, w którym dokonuje się większości zaawansowanych ustawień i regulacji. Wybrać ikonę menu, wybrać opcję i wprowadzić żądane zmiany lub dokonać regulacji za pomocą przycisków ↑/↓/←/→. Szczegółowe informacje na temat ustawień, patrz strony 20 do 29.

Menu Regulacja obrazu

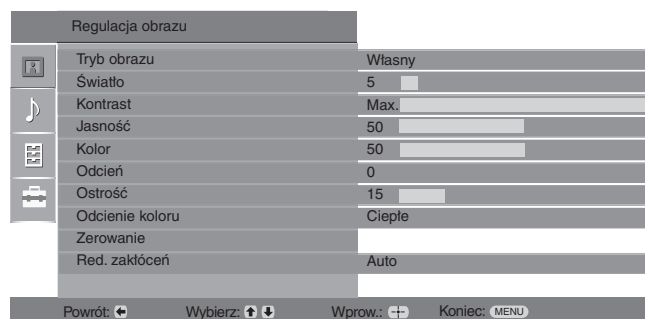

Podane niżej opcje można wybrać w menu Regulacja obrazu. Wybór opcji w “Ustawienia”, patrz “Poruszanie się po menu” (strona 19).

Tryb obrazu

Wybiera tryb obrazu.

- “Żywy”: Dla lepszego kontrastu i ostrości obrazu.
- “Standardowy”: Dla standardowego obrazu. Ustawienie zalecane dla celów kina domowego.
- “Własny”: Umożliwia zapisanie własnych ustawień.

Światło

Regulacja jasności światła.

Kontrast

Zwiększenie lub zmniejszenie kontrastu obrazu.

Jasność

Zwiększenie lub zmniejszenie jasności obrazu.

Kolor

Zwiększenie lub zmniejszenie intensywności kolorów.

Odcień

Zwiększenie lub zmniejszenie odcieni zielonych.

Wskazówka

“Odcień” można zmieniać tylko w przypadku kolorowego sygnału NTSC (np. amerykańskie taśmy wideo).

Ostrość

Zwiększenie lub zmniejszenie ostrości obrazu.

Odcienie koloru

Regulacja białości obrazu.

- “Zimne”: Nadaje jasnym kolorom niebieski odcień.
- “Neutralne”: Nadaje jasnym kolorom neutralny odcień.
- “Ciepłe”: Nadaje jasnym kolorom czerwony odcień.

Wskazówka

“Ciepłe” można wybrać, gdy “Tryb obrazu” ustawiono na “Własny”.

Zerowanie

Przywraca wszystkie fabryczne ustawienia obrazu za wyjątkiem “Tryb obrazu”.

Red. zakłóceń

Zmniejsza zakłócenia obrazu (obraz zaśniewiony) w przypadku słabego sygnału nadajnika TV.

- “Auto”: Automatycznie zmniejsza zakłócenia obrazu.
- “Duża/Średnia/Mała”: Zmienia efekt redukcji zakłóceń.

Menu Regulacja dźwięku



Wymienione niżej opcje można wybrać w menu Regulacja dźwięku. Wybór opcji w "Ustawienia", patrz "Poruszanie się po menu" (strona 19).

Efekt

Służy do wyboru trybu dźwięku.

- "Standardowy": Wzmacnia czystość, wyrazistość szczegółów i wrażenie obecności dźwięku dzięki zastosowaniu systemu "BBE High definition Sound System."
- "Dynamiczny": Wzmacnia czystość i wrażenie obecności dźwięku, zapewniając lepszą czystość i naturalność dźwięku dzięki zastosowaniu systemu "BBE High definition Sound System."
- "BBE ViVA": BBE ViVA Sound dodaje precyzyjnemu muzycznie dźwiękowi przestrzennemu 3D efektu Hi-Fi. BBE podnosi czystość dźwięku, a głębia i wysokość dźwięku są poprawiane dzięki opracowanej przez BBE technologii 3D. Efekt BBE ViVA działa we wszystkich programach, łącznie z wiadomościami, muzyką, sztukami teatralnymi, filmami, sportem i gramy elektronicznymi.
- "Dolby Virtual": Wykorzystuje głośniki telewizora do symulacji efektu przestrzennego uzyskiwanego w systemie wielokanałowym.
- "Wyl.": Płaski dźwięk.

Wskazówki

- Efekt dźwiękowy można zmienić naciskając kilkakrotnie przycisk \downarrow .
- Po ustawieniu opcji "Aut. głośność" na "Wł.", "Dolby Virtual" zmienia się na "Standardowy".

Tony wys.

Służy do regulacji tonów wysokich.

Tony niskie

Służy do regulacji tonów niskich.

Balans

Zwiększa natężenie dźwięku z lewego lub prawego głośnika.

Zerowanie

Przywraca fabryczne ustawienia dźwięku.

Podwójny dźwięk

Wybiera dźwięk z głośnika dla programu stereofonicznego lub dwujęzycznego.

- "Stereo", "Mono": Dla programu stereofonicznego.
- "A"/"B"/"Mono": W przypadku programu dwujęzycznego należy wybrać ustawienie "A" dla kanału dźwiękowego 1, "B" dla kanału dźwiękowego 2 lub "Mono" dla kanału monofonicznego, o ile jest dostępny.

Wskazówka

Wybierając inne urządzenie podłączone do odbiornika TV, należy ustawić "Podwójny dźwięk" na "Stereo", "A" lub "B".

Aut. głośność

Utrzymuje stały poziom głośności, nawet gdy występują zmiany głośności poziomu nadawanego sygnału (np. reklamy są zazwyczaj głośniejsze od programów).

Głośniki TV

Włącza/wyłącza głośniki telewizyjne np. aby słuchać dźwięku przez zewnętrzny sprzęt audio podłączony do telewizora.

- “Wł.”: dźwięk z odbiornika jest odtwarzany przez wbudowane głośniki telewizora.
- “Wył. jeden raz”: głośniki TV są chwilowo wyłączane, a dźwięk z odbiornika jest odtwarzany przez zewnętrzne urządzenie audio.
- “Wył. na stałe”: głośniki TV są na stałe wyłączane, a dźwięk z odbiornika jest odtwarzany przez zewnętrzne urządzenie audio.

Wskazówki

- Aby ponownie włączyć głośniki TV, wybrać opcję "Wł."
 - Opcja “Wył. jeden raz” automatycznie ustawiana jest w stanie “Wł.” w momencie wyłączenia telewizora.
 - Opcje "Regulacja dźwięku" nie są dostępne, jeśli wybrano "Wył. jeden raz" lub "Wył. na stałe".
-

Menu Funkcje

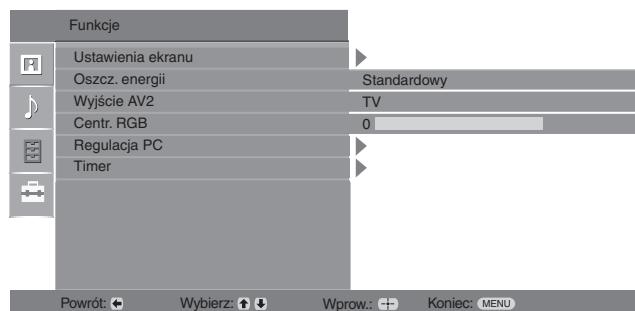

Wymienione niżej opcje można wybrać w menu Funkcje. Wybór opcji w "Ustawienia", patrz "Poruszanie się po menu" (strona 19).

Ustawienia Ekran

Zmienia format ekranu.

- "Autoformatowanie": Automatycznie zmienia format ekranu zgodnie z sygnałem programu.
- "Format obrazu": Szczegółowe informacje na temat formatu obrazu przedstawiono na stronie 14
- "Rozmiar V": Ustawia położenie obrazu w pionie, gdy format ekranu ustawiono na Smart.

Wskazówki



- Nawet jeśli w opcji "Autoformatowanie" wybrano "Wł." lub "Wył.", zawsze można zmienić format ekranu naciskając przycisk .
- Opcja "Autoformatowanie" jest dostępna tylko w przypadku systemów PAL i SECAM.



Oszcz. energii

Pozwala wybrać tryb oszczędzania energii tak, aby zmniejszyć zużycie energii przez telewizor.

- "Standardowy": Ustawienie domyślne.
- "Oszczędzanie": Zmniejszenie zużycia energii przez telewizor.
- "Bez obrazu": Wyłączenie obrazu. Mimo wyłączonego obrazu można słuchać dźwięków.

Wyjście AV2



Ustawia wysyłanie sygnału przez gniazdo oznaczone  znajdujące się z tyłu odbiornika TV. Po podłączeniu magnetowidu do gniazda , można nagrywać z urządzenia podłączonego do innych gniazd odbiornika TV.

- "TV": Udostępnia sygnał.
- "Auto": Udostępnia sygnał obrazu wyświetlanego w danym momencie na ekranie telewizora. Funkcja nie jest dostępna dla ,  i .

Centr. RGB

Ustawia położenie obrazu w poziomie tak, aby obraz znajdował się w środku ekranu.

Wskazówka

Opcja ta jest dostępna tylko jeśli do znajdujących się z tyłu odbiornika gniazd SCART  lub  przyłączono źródło sygnałów RGB.

Regulacja PC

Pozwala indywidualnie ustawić nastawy odbiornika TV i PC.

Wskazówka

- Opcja ta jest dostępna tylko podczas pracy w trybie PC.
- “Faza”: Regulacja obrazu, gdy część wyświetlanego tekstu lub obrazu jest niewyraźna.
- “Wielkość piksela”: Powiększa lub zmniejsza obraz w płaszczyźnie poziomej.
- “Centrowanie H”: Przesunięcie obrazu w lewo lub w prawo.
- “Linie pionowe”: Koryguje linie obrazu podczas oglądania sygnału wejściowego RGB ze złącza PC .
- “Oszcz. energii”: Przełączenie telewizora w tryb czuwania jeśli nie dochodzi sygnał PC.
- “Zerowanie”: Przywrócenie ustawień fabrycznych.

Timer

Służy do ustawienia czasu włączenia i wyłączenia telewizora za pomocą timera.

• Timer wyłączenia

Ustawia okres czasu, po upływie którego odbiornik TV automatycznie przełącza się w tryb czuwania.

Po uruchomieniu Timer wyłączenia, wskaźnik  (Timer) z przodu telewizora pali się na pomarańczowo.

Wskazówki

- Jeśli telewizor zostanie wyłączony i ponownie włączony, ustawienia “Timer wyłączenia” zostaną skasowane “Wyl.”.
- Na jedną minutę przed wyłączeniem telewizora i przejściem w stan czuwania, wyświetlony zostanie komunikat “Timer wkrótce wyłączy zasilanie”.
- **Nast. zegara**
Umożliwia ręczne ustawienie zegara. Gdy telewizor odbiera sygnały kanałów cyfrowych, zegara nie można ustawić ręcznie ponieważ dostosowuje się on do czasu nadawanego sygnału.

• Timer

Służy do ustawienia czasu włączenia i wyłączenia telewizora za pomocą timera.

“Tryb timera”: Wybiera żądany czas.

“Czas wł”: Czas włączenia telewizora.

“Czas wył”: Czas wyłączenia telewizora

(cd)

Menu Ustawienia



Podane niżej opcje można wybrać w menu Ustawienia. Wybór opcji w “Ustawienia”, patrz “Poruszanie się po menu” (strona 19).

Automatyczna inicjalizacja	Uruchamia “menu pierwszego uruchomienia” w celu wyboru języka oraz kraju/regionu, a także dostrojenia wszystkich dostępnych kanałów cyfrowych i analogowych. Zazwyczaj nie ma potrzeby wykonywania tej operacji, ponieważ język oraz kraj/region zostały wybrane, a kanały dostrojone podczas pierwszej instalacji odbiornika (strona 5, 6). Opcja ta umożliwia jednak powtórzenie tego procesu (np. w celu ponownego dostrojenia odbiornika po zmianie mieszkania lub w celu wyszukania nowych kanałów uruchomionych przez stacje telewizyjne).
Język	Wybiera język, w którym wyświetlane są menu.
Kraj	Wybiera kraj/region, w którym użytkowany jest odbiornik TV. Wskazówka Jeśli kraju/regionu, w którym odbiornik będzie używany nie ma na liście, zamiast nazwy kraju/regionu należy wybrać “-”.
Autoprogramowanie	Wykonuje strojenie wszystkich dostępnych kanałów. Zazwyczaj nie ma potrzeby wykonywania tej operacji, ponieważ kanały zostały już dostrojone przy pierwszej instalacji odbiornika (strona 5, 6). Opcja ta umożliwia jednak powtórzenie tego procesu (np. w celu ponownego dostrojenia odbiornika po zmianie mieszkania lub w celu wyszukania nowych kanałów uruchomionych przez stacje telewizyjne).
Sortowanie programów	Zmienia kolejność, w jakiej kanały są zapisane w odbiorniku TV. <ol style="list-style-type: none">1 Za pomocą przycisków \uparrow/\downarrow wybrać kanał, który ma być przeniesiony w nowe miejsce, a następnie nacisnąć \rightleftarrows.2 Za pomocą przycisków \uparrow/\downarrow wybrać nowe miejsce dla wybranego kanału, a następnie nacisnąć \oplus.
Ustawienia A/V	Przypisuje nazwę każdemu urządzeniu podłączonemu do bocznych i tylnych gniazd. Po wybraniu urządzenia, nazwa ta będzie przez chwilę wyświetlana na ekranie. Można pominąć źródło sygnału wejściowego, które nie jest podłączone do żadnego z urządzeń. <ol style="list-style-type: none">1 Za pomocą przycisków \uparrow/\downarrow wybrać żądane źródło sygnału wejściowego, a następnie nacisnąć \oplus.2 Za pomocą przycisków \uparrow/\downarrow wybrać żądaną opcję spośród podanych poniżej, a następnie nacisnąć \oplus.<ul style="list-style-type: none">• AV1 (lub AV2/ AV3/ AV4/ PC/ HDMI), VIDEO, DVD, CABLE, GAME, CAM, SAT: Przypisuje jedną z fabrycznie zaprogramowanych nazw do każdego z podłączanych urządzeń.• “Edycja”: Tworzy własną nazwę.• “Pomiń”: Pomija źródło sygnału wejściowego, które nie jest podłączone do żadnego z urządzeń w momencie naciskania \uparrow/\downarrow, aby wybrać źródło sygnału wejściowego.
Korekta dźwięku	Pozwala wybrać indywidualny poziom głośności dla każdego urządzenia podłączonego do odbiornika TV.

Programowanie ręczne

Przed wybraniem "Nazwa"/"ARC"/"Filtracja dźwięku"/"Pomiń"/"Dekoder", nacisnąć \uparrow/\downarrow , aby wybrać numer programu, który ma zostać zmieniony. Następnie nacisnąć \oplus .

System/Kanał

Programuje ręcznie kanały programów.

- 1 Za pomocą przycisków \uparrow/\downarrow wybrać "System", a następnie nacisnąć \oplus .
- 2 Aby wybrać jeden z następujących systemów telewizji, nacisnąć przyciski \uparrow/\downarrow , a następnie \leftarrow .
B/G: dla krajów/regionów zachodnioeuropejskich
D/K: dla krajów/regionów wschodniej Europy
L: dla Francji
I: dla Wielkiej Brytanii

Uwaga

Zależnie od wybranego kraju/regionu, zaznaczonego w opcji "Kraj" (strona 5), opcja ta może nie być dostępna.

- 3 Za pomocą przycisków \uparrow/\downarrow wybrać "Kanał", a następnie nacisnąć \oplus .
- 4 Za pomocą przycisków \uparrow/\downarrow wybrać "S" (dla kanałów telewizji kablowej) lub "C" (dla kanałów telewizji naziemnej), a następnie nacisnąć \rightarrow .
- 5 Aby wykonać strojenie kanałów należy postępować w następujący sposób:

Jeśli numer kanału (częstotliwość) jest nieznan

Nacisnąć przyciski \uparrow/\downarrow , aby znaleźć następny dostępny kanał. Z chwilą znalezienia kanału, przeszukiwanie zatrzyma się. Aby kontynuować przeszukiwanie, nacisnąć \uparrow/\downarrow .

Jeśli numer kanału (częstotliwość) jest znany

Przyciskami numerycznymi wpisać numer żadanego kanału stacji telewizyjnej lub numer kanału magnetowidu.

- 6 Nacisnąć \oplus , aby przejść do "Potwierdź", a następnie nacisnąć \oplus .
- 7 Nacisnąć \downarrow , aby wybrać "OK", a następnie nacisnąć \oplus .

Powtórzyć powyższą procedurę, aby ręcznie zaprogramować inne kanały.

Nazwa

Nadaje wybranemu kanałowi nazwę wybraną przez użytkownika i zawierającą do 5 liter lub cyfr. Po wybraniu kanału, nazwa ta będzie przez chwilę wyświetlana na ekranie.

ARC

Pozwala wykonać ręczne strojenie precyzyjnie wybranego programu, jeśli użytkownik uzna, że nieznaczna korekta dostrojenia poprawi jakość obrazu. Strojenie można skorygować w zakresie -15 do +15. Po wybraniu "Wł.", strojenie precyzyjne jest wykonywane automatycznie.

Filtracja dźwięku

Polepsza jakość dźwięku na poszczególnych kanałach w przypadku zniekształceń transmisji monofonicznej. W pewnych przypadkach, niestandardowy sygnał telewizyjny może powodować zniekształcenie dźwięku lub przejściowy zanik dźwięku podczas oglądania programów emitowanych w mono.

Jeśli nie występują żadne zniekształcenia dźwięku, zalecamy pozostawienie ustawienia fabrycznego "Wyl."





Uwagi

- Po wybraniu opcji "Mała" lub "Duża" nie można odbierać dźwięku stereo lub podwójnego dźwięku.
- Funkcja "Filtracja dźwięku" nie jest dostępna, gdy "System" ustawiono na "L".

Pomiń

Pomija nieużywane kanały analogowe, gdy podczas wyboru kanałów naciśnie się PROG +/- (Można wciąż wybrać pominięty kanał przyciskami numerycznymi).

Dekoder

Wyświetla i nagrywa kodowane kanały telewizyjne przy użyciu dekodera podłączonego do złącza SCART  /  1, albo do złącza SCART  /  2 za pośrednictwem magnetowidu.

Uwaga

Zależnie od wybranego kraju/regionu, wybranego w opcji “Kraj ” (strona 5), opcja ta może nie być dostępna.

Potwierdź

Zachowuje zmiany dokonane w ustawieniach “Programowanie ręczne”.

Menu Ustawienia cyfrowe DV3



Menu Ustawienia cyfrowe pozwala na zmianę/konfigurację nastaw kanałów cyfrowych. Wybór opcji w “Ustawienia”, patrz “Poruszanie się po menu” (strona 19).

Strojenie kanałów cyfrowych

Wyświetla menu “Strojenie kanałów cyfrowych”.

Cyfrowe programowanie automatyczne

Dostraja wszystkie kanały cyfrowe.

Zazwyczaj nie ma potrzeby wykonywania tej operacji, ponieważ kanały zostały już dostrojone przy pierwszej instalacji odbiornika (strona 5). Opcja ta umożliwia jednak powtórzenie tego procesu (np. w celu ponownego dostrojenia odbiornika po zmianie mieszkania lub w celu wyszukania nowych kanałów uruchomionych przez stacje telewizyjne).

Edycja listy programów

Usuwa wszystkie niechciane kanały cyfrowe zapisane w pamięci telewizora oraz zmienia kolejność, w jakiej zapisane są kanały.

- 1 Za pomocą przycisków \uparrow/\downarrow wybrać kanał, który ma być usunięty lub przeniesiony w nowe miejsce.

Jeśli numer programu (częstotliwość) jest znany

Przyciskami numerycznymi wpisać trzycyfrowy numerżądanego kanału stacji telewizyjnej.

- 2 Usuwanie lub zmiana kolejności, w jakiej zapisane są kanały cyfrowe:

Usuwanie kanału cyfrowego

Nacisnąć \oplus . Pojawia się komunikat informujący, że wybrany kanał cyfrowy ma być skasowany. Nacisnąć \leftarrow , aby wybrać “Tak”, a następnie nacisnąć \oplus .

Zmiana kolejności kanałów cyfrowych

Nacisnąć \rightleftarrows , a następnie \uparrow/\downarrow , aby wybrać nowe położenie dla danego kanału, a następnie \leftarrow . W razie potrzeby powtórzyć kroki 1 i 2, aby przesunąć inne kanały.

- 3 Nacisnąć przycisk RETURN.

Ręczne strojenie kanałów cyfrowych

Umożliwia manualne strojenie kanałów cyfrowych.

- 1 Wybrać przycisk numeryczny, aby wybrać kanał, który ma być ręcznie dostrojony, a następnie nacisnąć \uparrow/\downarrow , aby go dostroić.
- 2 Po wyszukaniu dostępnych kanałów nacisnąć \uparrow/\downarrow , aby wybrać kanał, który ma być zapisany, a następnie nacisnąć \oplus .
- 3 Za pomocą przycisków \uparrow/\downarrow wybrać numer programu, pod którym ma zostać zapisany nowy kanał, a następnie nacisnąć \oplus .

Powtórzyć powyższą procedurę, aby ręcznie zaprogramować inne kanały.

Ustawienia cyfrowe

Wyświetla menu "Ustawienia cyfrowe".

Ustawienia napisów u dołu ekranu

Wyświetla na ekranie cyfrowe napisy u dołu ekranu.

Po wybraniu opcji "Słaby słuch" wraz z napisami u dołu ekranu mogą wyświetlane być dodatkowe znaki wizualne (jeśli na danym kanale nadawane są takie informacje).

Język napisów

Wybiera język, w którym wyświetlane są napisy u dołu ekranu.

Język audio

Wybiera język stosowany dla programu. W przypadku niektórych kanałów cyfrowych, dla danego programu dostępnych może być kilka wersji językowych.

Typ audio

Po wybraniu "Słaby słuch" zwiększa poziom głośności.

Blokada zabezpiecz.

Pozwala ograniczyć wiekowo dostęp do programów. Programy, które przekraczają ustawione ograniczenie wiekowe mogą być oglądane tylko po wpisaniu poprawnego numeru PIN.

1 Przyciskami numerycznymi wpisać dany kod PIN.

Jeśli PIN nie został wcześniej ustawiony, pojawi się ekran, w którym należy wpisać kod PIN. Zastosować się do instrukcji podanych w opisie "Kod PIN" poniżej.

2 Za pomocą przycisków / wybrać ograniczenie wiekowe lub "Brak" (oglądanie bez ograniczeń), a następnie nacisnąć .

3 Nacisnąć przycisk RETURN.

Kod PIN

Do ustawienia kodu PIN po raz pierwszy lub do zmiany istniejącego kodu.

1 PIN należy wpisać zgodnie z poniższym opisem:

W przypadku, jeśli kod PIN został już wcześniej ustawiony

Przyciskami numerycznymi wpisać aktualny numer PIN.

W przypadku, jeśli kod PIN nie był wcześniej ustawiony

Przyciskami numerycznymi wpisać fabrycznie ustawiony numer PIN tj. 9999

2 Przyciskami numerycznymi wpisać numer nowego kodu PIN.

Pojawi się komunikat informujący o zaakceptowaniu nowego kodu PIN.

3 Nacisnąć przycisk RETURN.

Wskazówka

Kod PIN 9999 jest zawsze akceptowany.

Konfiguracja techniczna

Wyświetla menu "Konfiguracja techniczna".

"Auto. info. dot. usług": Opcja ta pozwala na wyszukanie i zapisanie nowoudostępionych usług cyfrowych.

"Pobier. oprogramowania": Opcja ta pozwala na automatyczne i bezpłatne pobranie aktualizacji oprogramowania przez antenę (po opublikowaniu takich aktualizacji). Sony zaleca, aby funkcja ta była stale włączona (ustawiona na "Wł."). Jeśli oprogramowanie nie ma być aktualizowane, opcję tę należy ustawić na "Wył.".

"Informacje o systemie": Wyświetla aktualną wersję oprogramowania oraz poziom sygnału.

"Strefa czasowa": Pozwala ustawić strefę czasową w kraju użytkownika.

Ustawienia modułu CA

Po uzyskaniu Modułu Dostępu Warunkowego (CAM) i specjalnej karty, opcja ta umożliwia uzyskanie dostępu do usługi płatnej telewizji Pay Per View. Patrz strona 30 w celu uzyskania informacji na temat położenia gniazda  (PCMCIA).

Podłączanie dodatkowego sprzętu

Do odbiornika TV można podłączyć cały szereg dodatkowych urządzeń. Przewody łączące nie zostały dostarczone w komplecie.

Podłączenie do gniazd z boku odbiornika TV

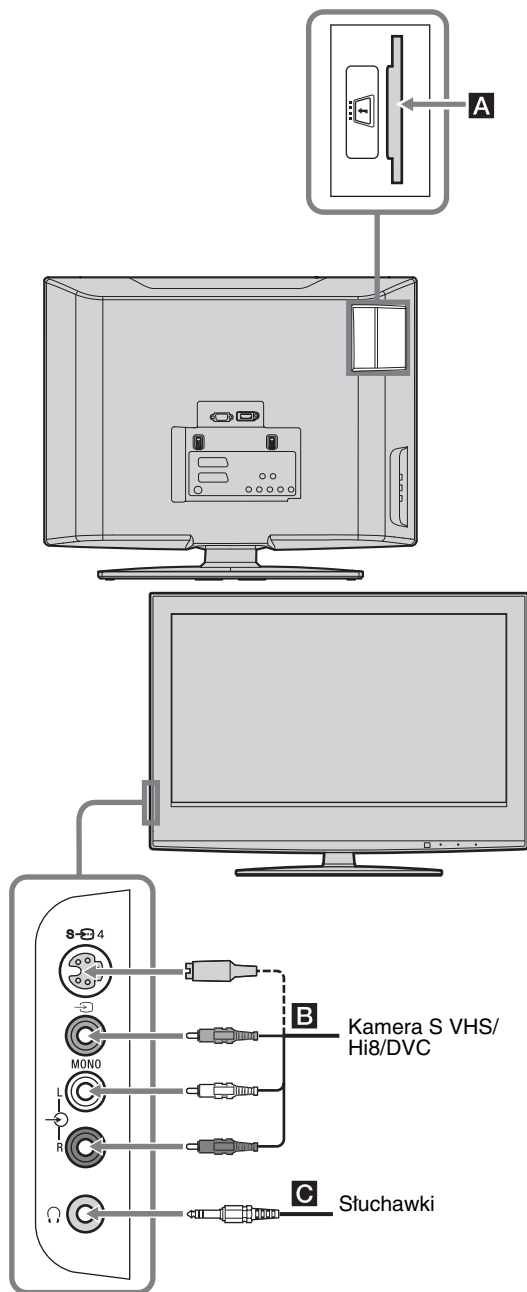

Aby podłączyć Należy

Moduł Dostępu Warunkowego (CAM) **A**

Opcja umożliwiająca korzystanie z usług Pay Per View. Więcej informacji można znaleźć w instrukcji obsługi modułu CAM. Aby użyć Modułu Dostępu Warunkowego (CAM) należy usunąć gumową zaślepkę z gniazda CAM. Przed włożeniem modułu CAM do gniazda CAM należy wyłączyć odbiornik TV. Jeśli moduł CAM nie jest używany, zaleca się nałożenie zaśleпки na gniazdo CAM.

Kamerę S VHS/ Hi8/DVC **B**

Podłączyć do gniazda S-video S-4 lub gniazda video 4 oraz gniazd audio 4. Aby uniknąć zakłóceń obrazu, nie podłączać równocześnie kamery do gniazda video 4 i gniazda S-video S-4. Sprzęt monofoniczny należy podłączyć do gniazda L 4, a "Podwójny dźwięk" ustawić na "A" (strona 21).

Słuchawki **C**

Aby w słuchawkach odbierać dźwięk z odbiornika TV należy je podłączyć do gniazda 4.

Podłączanie do gniazd znajdujących się z tyłu telewizora

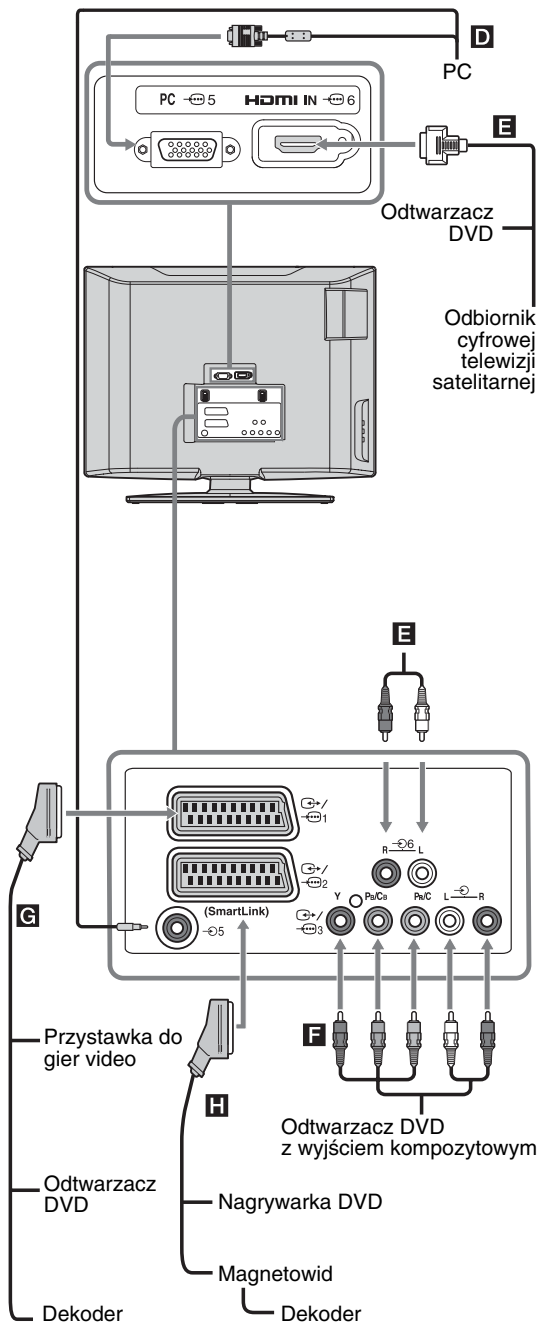

Aby podłączyć Należy

PC **D**

Podłączyć do gniazd PC → (5) / → (6). Zaleca się stosowanie przewodów komputerowych z rdzeniem ferrytowym.

Odbiornik cyfrowej telewizji satelitarnej lub odtwarzacz DVD **E**

Jeśli urządzenie jest wyposażone w gniazdo HDMI, podłączyć do gniazda HDMI IN 6. Cyfrowe sygnały video i audio pochodzą z podłączonego urządzenia. Jeśli urządzenie jest wyposażone w gniazdo DVI, gniazdo DVI należy podłączyć do gniazda HDMI IN 6 za pomocą łączówki DVI - HDMI (nie dostarczona w komplecie), a gniazdo audio podłączonego urządzenia połączyć z gniazdami audio w HDMI IN 6.

Uwagi

- Gniazda HDMI obsługują tylko następujące sygnały wejściowe video: 480i, 480p, 576i, 576p, 720p i 1080i. Do podłączenia komputera PC należy użyć gniazda wejściowego PC.
- Należy stosować wyłącznie oryginalne kable HDMI z logo HDMI.

Odtwarzacz DVD z wyjściem kompozytowym **F**

Podłączyć do gniazd kompozytowych oraz gniazd audio → (1) / → (2) / → (3).

Przystawkę do gier video, odtwarzacz DVD lub dekodery **G**

Przyłączyć do złącza SCART → (1). Przy podłączeniu dekodera, kodowany sygnał z tunera TV jest wysyłany do dekodera, a następnie dekodery wysyła sygnał dekodowany.

Nagrywarkę DVD lub magnetowid z obsługą SmartLink **H**

Przyłączyć do złącza SCART → (2). SmartLink stanowi bezpośrednie łącze między odbiornikiem TV, a magnetowidem/nagrywarką DVD.

Dane techniczne

Wyświetlacz

Wymagania dotyczące zasilania:

220–240 V AC, 50 Hz

Wielkość ekranu:

20 cali

Rozdzielczość ekranu:

1,366 punktów (w poziomie) × 768 linii (w pionie)

Pobór mocy:

65 W lub mniej

Pobór mocy w stanie czuwania:

1 W lub mniej

Wymiary (szer. × wys. × gł.):

Ok. 500 × 406 × 209 mm (z podstawą)

Ok. 500 × 370 × 100 mm (bez podstawy)

Waga:

Ok. 8 kg (z podstawą)

Ok. 7 kg (bez podstawy)

System panelu:

Panel z wyświetlaczem ciekłokrystalicznym

System TV

Analogowy: Zależnie od wybranego kraju/regionu:

B/G/H, D/K, L, I

Cyfrowy: DVB-T

System kodowania kolorów

Analogowy: PAL, SECAM

NTSC 3.58, 4.43 (tylko wejście Video In)

Cyfrowy: MPEG-2 MP@ML

Antena

75-omowa antena zewnętrzna VHF/UHF

Zakres kanałów

Analogowych: VHF: E2–E12

UHF: E21–E69

CATV: S1–S20

HYPHER: S21–S41

D/K: R1–R12, R21–R69

L: F2–F10, B–Q, F21–F69

I: UHF B21–B69

Cyfrowych: VHF/UHF

Tabela sygnałów wejściowych PC

Sygnaty	W poziomie (piksele)	W pionie (linie)	Częstotliwość pozioma (kHz)	Częstotliwość pionowa (Hz)	Norma
VGA	640	480	31.5	60	VGA
SVGA	800	600	37.9	60	Wytyczne VESA
XGA	1024	768	48.4	60	Wytyczne VESA
WXGA	1280	768	47.4	60	VESA
	1280	768	47.8	60	VESA

- Niniejszy odbiornik TV nie obsługuje Sync on Green ani Composite Sync.
- Wejście PC niniejszego odbiornika nie obsługuje sygnałów z przepłotem.
- Wejście PC niniejszego odbiornika obsługuje sygnały opisane w powyższej tabeli o częstotliwości poziomej 60 Hz. W przypadku innych sygnałów pojawi się komunikat "BRAK SYNCHR."

Złącza

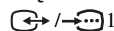

21-wtykowe złącze SCART (standard CENELEC), w tym wejście audio/video, wejście RGB, wyjście audio/video TV.

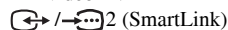

21-wtykowe złącze SCART (standard CENELEC), w tym wejście audio-video, wejście RGB, wybieralne wyjście audio/video oraz interfejs Smartlink



Obsługiwane formaty: 1080i, 720p, 576p, 576i, 480p, 480i

Y: 1 Vp-p, 75 omów, 0.3V synchronizacja ujemna

P_B/C_B: 0.7 Vp-p, 75 omów

P_R/C_R: 0.7 Vp-p, 75 omów



Wejście audio (gniazda foniczne typu "jack")

500 mVrms

Impedancja: 47 kiloohmów

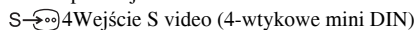

4 Wejście S video (4-wtykowe mini DIN)



4 Wejście video (gniazda foniczne typu "jack")



4 Wejście audio (gniazda foniczne typu "jack")



PC Wejście PC Input (15 Dsub) (patrz strona 31)

G: 0.7 Vp-p, 75 omów, bez Sync on Green

B: 0.7 Vp-p, 75 omów, bez Sync on Green

R: 0.7 Vp-p, 75 omów, bez Sync on Green

HD: 1-5 Vp-p

VD: 1-5 Vp-p



5 Wejście PC (minijack)



HDMI IN 6

Video: 1080i, 720p, 576p, 576i, 480p, 480i

Audio: Dwukanałowe liniowe PCM

32, 44.1 i 48 kHz, 16, 20 i 24 bitowe,

lub analogowe wejście audio (gniazda foniczne

typu "jack")



Gniazdo słuchawkowe



Gniazdo CAM (Moduł Warunkowego Dostępu)



Moc dźwięku

5 W + 5 W (RMS)



Dostarczone wyposażenie

Patrz "1: Sprawdzenie wyposażenia" na stronie 4.



Dane techniczne oraz konstrukcja monitora mogą ulec



zmianie bez uprzedzenia.

Rozwiązywanie problemów

Sprawdzić, czy wskaźnik  (czuwanie) nie miga w kolorze czerwonym.

Jeśli miga





Uruchomiona została funkcja autodiagnostyki.

- 1 Zmierzyć czas, w którym wskaźnik  (czuwanie) miga i przestaje migać.
Na przykład, wskaźnik miga przez dwie sekundy, przestaje migać na jedną sekundę, a następnie ponownie miga przez dwie sekundy.
- 2 Nacisnąć  na odbiorniku TV (u góry), aby wyłączyć telewizor, odłączyć go od gniazdka oraz poinformować sprzedawcę lub punkt serwisowy firmy Sony o sposobie migania wskaźnika (podać czas trwania i długość przerw między miganiem).

Jeśli nie miga

- 1 Sprawdzić problemy przedstawione w tabeli poniżej.
- 2 Jeśli nie uda się wyeliminować problemu, oddać odbiornik TV do naprawy.

Obraz

Problem	Przyczyna/Sposób usunięcia
Brak obrazu (ekran jest ciemny), brak dźwięku.	<ul style="list-style-type: none">• Sprawdzić podłączenie anteny.• Podłączyć odbiornik do sieci i nacisnąć przycisk  (u góry odbiornika TV).• Jeśli wskaźnik  (czuwania) zapali się na czerwono, należy nacisnąć przycisk .
Brak obrazu lub brak w menu informacji pochodzących z urządzenia podłączonego do gniazd SCART lub gniazda HDMI IN	<ul style="list-style-type: none">• Sprawdzić, czy dodatkowe urządzenie jest włączone i kilkakrotnie nacisnąć / aż na ekranie zostanie wyświetlony odpowiedni symbol urządzenia.• Sprawdzić połączenie między urządzeniem dodatkowym i telewizorem.• Podczas podłączania urządzeń do gniazda HDMI IN 6 lub podczas zmiany rozdzielczości na ekranie przez kilka sekund mogą migać niektóre punkty. Trwa dekodowanie sygnału HDMI i nie jest to objawem wadliwego działania odbiornika.
Podwójne obrazy lub zakłócenia	<ul style="list-style-type: none">• Sprawdzić połączenia antenowe/kablowe.• Sprawdzić antenę i jej ustawienie.
Na ekranie widać tylko śnieżenie i zakłócenia	<ul style="list-style-type: none">• Sprawdzić, czy antena nie złamała się lub czy nie jest ona zgięta.• Sprawdzić, czy nie upłynął okres żywotności anteny (3-5 lat w zwykłych warunkach, 1-2 lat w środowisku nadmorskim).
Zniekształcony obraz (kropkowane linie lub pasy)	<ul style="list-style-type: none">• Przechowywać telewizor z dala od źródeł zakłóceń elektrycznych takich jak pojazdy, motocykle, suszarki do włosów lub innych urządzeń optycznych.• Podczas podłączania dodatkowych urządzeń należy zachować odpowiedni dystans od telewizora.• Sprawdzić, czy antena jest podłączona za pomocą dostarczonego w zestawie kabla koncentrycznego.• Kabel antenowy powinien znajdować się z dala od innych kabli przyłączeniowych.
Zakłócenia obrazu podczas oglądania kanału telewizyjnego	<ul style="list-style-type: none">• Wybrać opcję “ Programowanie ręczne” w menu “Ustawienia” i dostroić “ARC” (Automatyczne Strojenie Precyzyjne) tak, aby uzyskać lepszy odbiór obrazu (strona 26).
Czarne i (lub) jasne punkciki na ekranie	<ul style="list-style-type: none">• Obraz na ekranie składa się z pikseli. Niewielkie czarne plamki i/lub białe punkciki (piksele) występujące na ekranie nie oznaczają defektu odbiornika.

Problem	Przyczyna/Sposób usunięcia
Brak koloru w programach	<ul style="list-style-type: none"> Wybrać opcję “Zerowanie” w menu “Tryb Obrazo”, aby przywrócić ustawienia fabryczne (strona 20).
Brak koloru lub nieprawidłowy kolor przy sygnale pochodzącym z gniazd Y, Pb/Cb, Pr/CR wyjścia →3	<ul style="list-style-type: none"> Sprawdzić podłączenie gniazd Y, Pb/Cb, Pr/CR złącza →3. Sprawdzić, czy wtyczki Y, Pb/Cb, Pr/CR złącza →3 są dobrze włożone do swoich gniazd.

Dźwięk

Problem	Przyczyna/Sposób usunięcia
Brak dźwięku, ale obraz jest dobry	<ul style="list-style-type: none"> Nacisnąć \triangleleft +/- lub \otimes (Wyłączenie dźwięku). Sprawdzić, czy opcja “Głośniki TV” jest ustawiona na “Wł.” w menu “Regulacja dźwięku” (strona 22).
Dźwięk z zakłóceniami	<ul style="list-style-type: none"> Patrz informacje na temat przyczyn/sposobów usuwania “Zakłóceń obrazu” na stronie 33.

Kanały

Problem	Przyczyna/Sposób usunięcia
Nie można wybrać danego kanału	<ul style="list-style-type: none"> Przełączyć między trybem cyfrowym i analogowym oraz wybrać żądany kanał cyfrowy/analogowy.
Niektóre kanały są puste	<ul style="list-style-type: none"> Kanał jest kodowany lub dostępny po wykupieniu abonamentu. Wykupić abonament na usługi płatnej telewizji Pay Per View. Na kanale pojawiają się tylko dane (brak obrazu lub dźwięku). Skontaktować się z nadawcą audycji, aby uzyskać informacje na temat transmisji.
Brak kanału cyfrowego	<ul style="list-style-type: none"> Sprawdzić, czy antena została bezpośrednio podłączona do odbiornika (nie za pośrednictwem innych urządzeń). Skontaktować się z instalatorem, aby ustalić, czy na danym terenie dostępna jest transmisja cyfrowa. Kupić antenę o większym zysku.

Ogólne

Problem	Przyczyna/Sposób usunięcia
Odbiornik TV automatycznie wyłącza się (przełącza się w tryb czuwania)	<ul style="list-style-type: none"> Sprawdzić, czy uruchomiono “Timer wyłączenia” lub potwierdzić ustawienia “Czas wł” (strona 24). Po 10 minutach bez odebrania sygnału i wykonania dowolnej czynności telewizor automatycznie przechodzi do trybu czuwania.
Odbiornik TV automatycznie włącza się	<ul style="list-style-type: none"> Sprawdzić, czy nie ustawiono funkcji “Czas wł” (strona 24).
Nie można wybrać pewnych sygnałów wejściowych	<ul style="list-style-type: none"> Wybrać opcję “Ustawienia A/V” w menu “Ustawienia” i anulować opcję “Pomiń” źródła sygnału wejściowego (strona 25).
Pilot nie działa	<ul style="list-style-type: none"> Wymienić baterie.

Indeks

Cyfry

14:9 14

4:3 14

A

Antena, sposób podłączenia 4

ARC 26

Automatyczna głośność 21

Automatyczna inicjalizacja 25

Autoprogramowanie
25, 28

B

Balans 21

Baterie, wkładanie baterii do pilota 4

BBE 21

Blokada 29

C

Centr. RGB 23

Cyfrowe 28

D

Dane techniczne 32

Dolby Virtual 21

E

Edycja 28

Efekt 11, 21

Ekran 23

EPG (Cyfrowy elektroniczny
przewodnik po programach) 15

F

Fastext 14

Filtracja 26

G

Głośniki TV 22

J

Jasność 20

Język 5, 25, 29

K

Kanały

Pomiń 27

Autoprogramowanie 6

wybór 13

Autoprogramowanie

kanały analogowe i cyfrowe 6

Kod 29

Kolor 20

Konfiguracja 29

Kontrast 20

Korekta dźwięku 25

Kraj 5, 25

L

Lista kategorii 15

Lista timera 16

Lista ulubionych kanałów 17

M

Magnetowid

nagrywanie 15

podłączanie 4

Manualne ustawianie timera

nagrywania 16

MENU 19

Menu Funkcje 23

Menu Regulacja dźwięku 21

Menu Regulacja obrazu 20

Menu Ustawienia 25

Menu Ustawienia kanałów

cyfrowych 28

N

Nazwa 26

Nazwy urządzeń 25

O

Odcień 20

Światło 20

Ostrość 20

Oszcz. energii 23

P

Pilota

czujnik 12

przegląd 11

wkładanie baterii 4

PIP (Obraz w Obrazie) 14

Podłączenie

anteny/magnetowidu 4

dodatkowego sprzętu 30

Podwójny dźwięk 21

Pomiń 27, 25

Potwierdź 27

Programowanie 26

Przegląd przycisków pilota 11

Przycisk zasilania (⏻) 12

Przypomnienie 16

R

Ręczne 28

Redukcja zakłóc. 20

Regulacja PC 24

S

Słuchawki

podłączanie 30

Smart 14

Sortowanie 25

Strojenie 28

T

Tabela indeksu programów 13

Tabela indeksu sygnałów

wejściowych 18

Telegazeta 14

Timer 24

Timer nagrywania 15

Tony 21

Tryb 20

Tryb ekranowy 14

Typ 29

U

Ustawienia 25, 29

W

Wide 14

Wskaźnik Bez obrazu (⊗) 12

Wskaźnik timera (⌚) 12

Wskaźnik trybu czuwania (⏻) 12

Wskaźnik zasilania (⏻) 12

Wyjście AV2 23

Z

Zerowanie

dźwięku 21

obrazu 20

Zoom 14